

BR 420

STIHL



2 - 17 Manual de instruções de serviços
17 - 33 Manual de instrucciones



Índice	
1	Prefácio..... 2
2	Informações sobre este manual de instruções..... 2
3	Visão geral..... 3
4	Indicações de segurança..... 4
5	Preparar o soprador..... 8
6	Montar o soprador..... 8
7	Ajustar o soprador para o usuário..... 9
8	Misturar o combustível e abastecer o soprador..... 10
9	Ligar e desligar a máquina..... 11
10	Verificar o soprador..... 12
11	Trabalhar com o soprador..... 12
12	Após o trabalho..... 13
13	Transporte..... 13
14	Armazenagem..... 13
15	Limpeza..... 13
16	Manutenção..... 14
17	Consertos..... 14
18	Solucionar distúrbios..... 14
19	Dados técnicos..... 16
20	Peças de reposição e acessórios..... 16
21	Descarte..... 16
22	Declaração de conformidade da UE..... 17

1 Prefácio

Prezado cliente,

Queremos agradecer a sua preferência pela STIHL. Nós desenvolvemos e fabricamos os nossos produtos de qualidade superior, de acordo com as necessidades dos nossos clientes. Isso resulta em produtos com alta confiabilidade, mesmo em condições extremas.

A STIHL também se destaca pela excelência em serviços. Nossas Concessionárias garantem assistência técnica especializada e amplo suporte técnico.

A STIHL afirma expressamente ter um comportamento sustentável e responsável com a natureza. Este manual de instruções deve auxiliá-lo a utilizar seu produto STIHL por uma vida útil longa de forma segura e ambientalmente correta.

Agradecemos a sua confiança e desejamos que tenha muita satisfação com seu produto STIHL.



Dr. Nikolas Stihl

Endereço

STIHL Ferramentas Motorizadas Ltda.

Av. São Borja, 3000
93032-524 SÃO LEOPOLDO - RS

Serviço de Atendimento ao Consumidor (SAC):
0800 707 5001

info@stihl.com.br

www.stihl.com.br

CNPJ: 87.235.172/0001-22

IMPORTANTEI LER ANTES DO USO E DEPOIS GUARDAR.

2 Informações sobre este manual de instruções

2.1 Identificação de avisos no texto



- O aviso indica perigos, que resultam em ferimentos graves ou morte.
 - ▶ As medidas mencionadas podem evitar lesões graves ou morte.

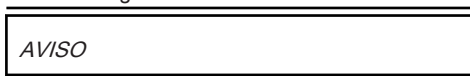

- O aviso indica perigos, que podem levar a danos materiais.
 - ▶ As medidas mencionadas podem evitar danos materiais.

2.2 Símbolos no texto

 Este símbolo refere-se a um capítulo deste manual de instruções.

3 Visão geral

3.1 Soprador

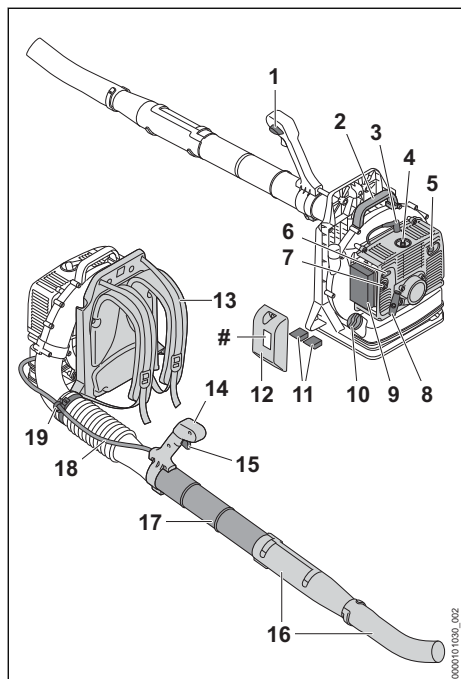

1 Alavanca combinada

A alavanca combinada é usada para operar e parar o motor. A alavanca combinada serve para travar a alavanca do acelerador.

2 Punho

O punho serve para conduzir o soprador.

3 Terminal da vela de ignição

O terminal da vela de ignição conecta o circuito de ignição à vela de ignição.

4 Vela de ignição

A vela de ignição inflama a mistura de ar e combustível no motor.

5 Silenciador

O silenciador diminui as emissões de ruído do soprador.

6 Parafusos de regulagem do carburador

Os parafusos de regulagem servem para regular o carburador.

7 Alavanca da borboleta do afogador

A alavanca da borboleta do afogador serve para ajustar a partida do motor.

8 Manípulo de arranque

O manípulo de arranque serve para dar partida no motor.

9 Filtro de ar

O filtro de ar filtra o ar tirado pelo motor.

10 Tampa do tanque de combustível

A tampa do tanque de combustível fecha o tanque de combustível.

11 Pré-filtro

O pré-filtro protege o filtro de ar e aumenta sua vida útil.

12 Tampa do filtro

A tampa do filtro cobre o filtro de ar.

13 Cinto de suporte

O cinto de suporte distribui o peso do soprador pelo corpo.

14 Cabo de manejo

O cabo de manejo serve para operar e conduzir o soprador.

15 Alavanca do acelerador

A alavanca do acelerador serve para acelerar o motor.

16 Bico

O bico conduz e concentra o fluxo de ar.

17 Tubo soprador

O tubo soprador conduz o fluxo de ar.

18 Cabo do acelerador

O cabo do acelerador conecta a alavanca do acelerador ao motor.

19 Suporte do cabo do acelerador

O suporte do cabo do acelerador serve para fixar o cabo do acelerador.

Placa de identificação com número da máquina

3.2 Símbolos

Estes símbolos podem constar sobre o soprador e significam o seguinte:



Nível de potência sonora garantido conforme a Norma 2000/14/EG em dB(A) para tornar comparáveis as emissões sonoras dos produtos.



Este símbolo identifica o tanque de combustível.





Nesta posição da alavanca combinada o motor é operado.



Nesta posição da alavanca combinada o motor está desligado.









Nesta posição do botão da borboleta do afogador o motor é operado.

-  Nesta posição da alavanca da borboleta do afogador o motor é ligado.
-  Nesta posição da alavanca da borboleta do afogador, o motor é preparado para a partida.
-  Não descartar o produto com lixo doméstico.

4 Indicações de segurança

4.1 Símbolos de avisos

Estes símbolos de avisos no soprador significam o seguinte:

-  Observar as indicações de segurança e suas ações.
-  Ler, entender e conservar o manual de instruções.
-  Usar óculos de proteção e protetor auricular.
-  Observar as indicações de segurança sobre objetos ejetados e as medidas a serem adotadas.
-  Não inalar os gases de escape.
-  Prender cabelos compridos, para que não sejam sugados para dentro do soprador.
-  Manter uma distância de segurança. ← 15m (50ft)

4.2 Utilização prevista

O soprador STIHL BR 420 possibilita a limpeza de superfícies cobertas com folhas, grama, papel e materiais semelhantes.

⚠ ATENÇÃO

- Se o soprador não for utilizado conforme especificado, os usuários podem sofrer ferimentos graves ou fatais e podem ocorrer danos materiais.
 - ▶ Usar o soprador conforme descrito neste manual de instruções de serviços.

4.3 Requisitos ao usuário

⚠ ATENÇÃO

- Usuários que não foram instruídos podem não reconhecer ou não avaliar corretamente os perigos do soprador. O usuário ou outras pessoas podem sofrer ferimentos graves ou fatais.
 - ▶ Ler, entender e conservar o manual de instruções.
- ▶ Se o soprador for passado para outra pessoa: entregar o manual de instruções junto.
- ▶ Certificar-se de que o usuário atenda às seguintes exigências:
 - O usuário está descansado.
 - O usuário tem capacidade física, sensorial e mental para manusear e trabalhar com o soprador. Se o usuário tiver capacidades físicas, sensoriais ou mentais reduzidas, ele só deve utilizar o equipamento sob supervisão ou instrução de uma pessoa responsável.
 - O usuário pode reconhecer e avaliar os perigos do soprador.
 - O usuário é maior de idade ou está sendo treinado, conforme as leis trabalhistas nacionais, sob a supervisão de um profissional.
 - O usuário recebeu instruções em um Ponto de Vendas STIHL ou de um técnico, antes de utilizar pela primeira vez o soprador.
 - O usuário não está sob efeito de álcool, drogas ou medicamentos.
- ▶ Em caso de dúvidas: contatar um Ponto de Vendas STIHL.
- O sistema de ignição do soprador gera um campo eletromagnético. O campo eletromagnético pode afetar marcapassos cardíacos. O usuário pode sofrer ferimentos graves ou fatais.
 - ▶ Se o usuário estiver usando um marcapasso: verificar se o marcapasso não será afetado.

4.4 Vestuário e equipamentos

⚠ ATENÇÃO

- Durante o trabalho, cabelos compridos podem ser sugados para dentro do soprador. O operador pode ser gravemente ferido.



- ▶ Prender cabelos compridos e protegê-los, para que fiquem acima dos ombros e não possam ser puxados para dentro do soprador.

- Durante o trabalho, objetos podem ser arremessados em alta velocidade. O usuário pode sofrer ferimentos.



- ▶ Usar óculos de proteção firmes. Os óculos de proteção adequados são testados conforme a norma EN 166 ou de acordo com os regulamentos nacionais e podem ser adquiridos no mercado com a respectiva identificação.

- ▶ Usar calças compridas.

- Durante o trabalho é gerado ruído. O ruído pode prejudicar sua audição.



- ▶ Utilizar um protetor auricular.

- Durante o trabalho, pode haver formação de poeira. Poeira inalada pode prejudicar a saúde e desencadear reações alérgicas.

- ▶ Se houver formação de poeira: usar uma máscara de proteção contra poeira.

- Roupas não apropriadas podem se enroscar na madeira, em arbustos e no soprador. Usuários sem o vestuário adequado podem sofrer ferimentos graves.

- ▶ Usar roupas justas.

- ▶ Retirar lenços e acessórios.

- Se o usuário usar calçados inadequados, ele pode escorregar. O usuário pode sofrer ferimentos.

- ▶ Usar calçados firmes e fechados com sola antiderrapante.

4.5 Área de trabalho e arredores

▲ ATENÇÃO

- Outras pessoas, crianças e animais podem não conseguir reconhecer e avaliar os perigos do soprador e de objetos arremessados pelo mesmo. Pessoas não autorizadas, crianças e animais podem ser gravemente feridos e podem ocorrer danos materiais.



- ▶ Manter outras pessoas, crianças e animais afastados da área de trabalho em um raio de 15 metros.

- ▶ Manter uma distância de 15 metros de outros objetos.

- ▶ Não deixar o soprador sem vigilância.

- ▶ Certificar-se de que as crianças não possam brincar com o soprador.

- Quando o motor está funcionando, gases de escape quentes fluem para fora do silencia-

dor. Os gases de escape quentes podem incendiar materiais facilmente inflamáveis e causar incêndios.

- ▶ Manter o jato dos gases de escape longe de materiais facilmente inflamáveis.

4.6 Condições de funcionamento seguro

O soprador está em condições seguras, se forem atendidos os seguintes requisitos:

- Ele não está danificado.
- Ele está limpo.
- Não há vazamento de combustível do soprador.
- A tampa do tanque de combustível está fechada.
- Os elementos de comando funcionam e não foram alterados.
- Os limites de desgaste não foram excedidos.
- Ele está equipado somente com acessórios originais STIHL específicos para esse soprador.
- Os acessórios estão montados corretamente.

▲ ATENÇÃO

- Em condições não seguras, alguns componentes podem não funcionar corretamente, dispositivos de segurança podem ser desativados e pode vazar combustível. Pessoas podem sofrer ferimentos graves ou fatais.
 - ▶ Trabalhar com um soprador sem danos.
 - ▶ Se vazar combustível do soprador: não trabalhar com o soprador e procurar um Ponto de Vendas STIHL.
 - ▶ Fechar a tampa do tanque de combustível.
 - ▶ Se o soprador estiver sujo: limpá-lo.
 - ▶ Se os elementos de comando não estiverem funcionando: não trabalhar com o soprador.
 - ▶ Montar acessórios originais STIHL específicos para esse soprador.
 - ▶ Montar o acessório conforme descrito neste manual de instruções ou no manual de instruções do acessório.
 - ▶ Não inserir objetos nas aberturas do soprador.
 - ▶ Substituir etiquetas de aviso gastas ou danificadas.
 - ▶ Em caso de dúvidas: contatar um Ponto de Vendas STIHL.

4.7 Combustível e abastecimento

▲ ATENÇÃO

- O combustível utilizado para este soprador consiste em uma mistura de gasolina e óleo

- de motor a dois tempos. O combustível e a gasolina são altamente inflamáveis. Se o combustível ou a gasolina entrarem em contato com chamas abertas ou objetos quentes, o combustível ou a gasolina podem causar incêndios ou explosões. Pessoas podem sofrer ferimentos graves ou fatais e podem ocorrer danos materiais.
- ▶ Proteger o combustível e a gasolina do calor e do fogo.
 - ▶ Não derramar combustível e gasolina.
 - ▶ Em caso de derramamento de combustível: secar o combustível com um pano e não tentar ligar o motor até que todas as peças do soprador estejam secas.
 - ▶ Não fumar.
 - ▶ Não abastecer perto de fogo.
 - ▶ Antes de abastecer, desligar o motor e deixá-lo esfriar.
 - ▶ Ligar o motor no mínimo a 3 metros do local de abastecimento.
- Vapores de combustível e vapores de gasolina inalados podem envenenar as pessoas.
 - ▶ Não inalar vapores de combustível e vapores de gasolina.
 - ▶ Abastecer somente em locais bem ventilados.
 - O soprador aquece durante o trabalho. O combustível se expande e pode ocorrer uma sobrepressão no tanque de combustível. Quando a tampa do tanque de combustível é aberta, o combustível pode jorrar para fora. O combustível que transbordou pode inflamar. O operador pode ser gravemente ferido.
 - ▶ Deixar o soprador esfriar antes de abrir a tampa do tanque de combustível.
 - Roupas que entram em contato com combustível ou gasolina são mais inflamáveis. Pessoas podem sofrer ferimentos graves ou fatais e podem ocorrer danos materiais.
 - ▶ Se as roupas entrarem em contato com combustível ou gasolina: trocar as roupas.
 - Combustível, gasolina e óleo de motor a dois tempos podem colocar o meio ambiente em risco.
 - ▶ Não derramar combustível, gasolina e óleo de motor a dois tempos.
 - ▶ Descartar o combustível, a gasolina e o óleo de motor a dois tempos de acordo com a legislação de cada país e de forma ecologicamente correta.
 - Se o combustível, a gasolina e o óleo de motor a dois tempos entrarem em contato com a pele ou com os olhos, eles podem causar irritação na pele e nos olhos.
 - ▶ Evitar o contato com combustível, gasolina e óleo de motor a dois tempos.
 - ▶ Em caso de contato com a pele: lavar a área de contato com bastante água e sabão.
 - ▶ Se ocorrer contato com os olhos: lavá-los, pelo menos, por 15 minutos com bastante água e procurar um médico.
 - O sistema de ignição do soprador gera faíscas. As faíscas podem escapar para o exterior e causar fogo e explosões em ambientes altamente inflamáveis ou explosivos. Pessoas podem sofrer ferimentos graves ou fatais e podem ocorrer danos materiais.
 - ▶ Usar velas de ignição, conforme descrito neste manual de instruções.
 - ▶ Aparafusar a vela de ignição e apertá-la firmemente.
 - ▶ Pressionar o terminal da vela de ignição firmemente.
 - Se o soprador for abastecido com combustível misturado com gasolina inadequada ou óleo de motor a dois tempos inadequado ou se tiver uma proporção de mistura incorreta de gasolina e óleo de motor a dois tempos, o soprador poderá ser danificado.
 - ▶ Misturar o combustível, conforme descrito neste manual de instruções de serviços.
 - Se o combustível for armazenado por muito tempo, a mistura de gasolina e óleo de motor a dois tempos pode segregar ou envelhecer. Se o soprador for abastecido com combustível antigo ou segregado, ele pode ser danificado.
 - ▶ Antes de abastecer o soprador: misturar o combustível.
 - ▶ Utilizar mistura de gasolina e óleo de motor dois tempos, que não tenha mais de 30 dias (STIHL MotoMix: 5 anos).

4.8 Trabalhar

⚠ ATENÇÃO

- Se o operador não ligar o motor adequadamente, ele pode perder o controle sobre o soprador. O operador pode ser gravemente ferido.
 - ▶ Ligar o motor conforme descrito neste manual de instruções.
- Em determinadas situações, o operador não consegue mais trabalhar concentrado. O usuário pode tropeçar, cair e sofrer ferimentos graves.
 - ▶ Trabalhar com calma e de forma concentrada.

- ▶ Se as condições de iluminação e visibilidade não forem boas: não trabalhar com o soprador.
- ▶ Operar o soprador sozinho.
- ▶ Não trabalhar acima da altura dos ombros.
- ▶ Prestar atenção aos obstáculos.
- ▶ Trabalhar em pé, sobre o chão e manter o equilíbrio. Se for necessário trabalhar em alturas: usar um andaime ou uma plataforma segura.
- ▶ Se houver sinais de cansaço: fazer uma pausa no trabalho.
- ▶ Soprar na direção do vento.
- Quando o motor está funcionando, são gerados gases de escape. Os gases de escape inalados podem envenenar as pessoas.
 - ▶ Não inalar os gases de escape.
 - ▶ Trabalhar com o soprador em um local bem ventilado.
 - ▶ Em caso de náuseas, dores de cabeça, perturbações visuais, perturbações auditivas ou tonturas: interromper o trabalho e procurar um médico.
- Durante o trabalho, objetos podem ser arremessados em alta velocidade. Pessoas e animais podem sofrer ferimentos e podem ocorrer danos materiais.



- ▶ Não soprar na direção de pessoas, animais e objetos.

- Se o usuário estiver usando protetor auricular e o motor estiver funcionando, o usuário pode estar limitado para perceber e avaliar ruídos.
 - ▶ Trabalhar com calma e de forma concentrada.
- Se o soprador apresentar um comportamento alterado ou anormal durante o trabalho, ele pode estar operando em condições inseguras. Pessoas podem sofrer ferimentos graves e podem ocorrer danos materiais.
 - ▶ Interromper o trabalho e procurar um Ponto de Vendas STIHL.
- Durante o trabalho podem ocorrer vibrações no soprador.
 - ▶ Fazer pausas durante o trabalho.
 - ▶ No caso de surgirem indícios de um problema circulatório: procurar um médico.
- A poeira levantada pode carregar o soprador eletrostaticamente. Em certas condições ambientais (por exemplo, ambiente seco), o soprador pode descarregar repentinamente e pode haver formação de faíscas. As faíscas podem causar incêndios e explosões em ambientes altamente inflamáveis ou explosi-

vos. Pessoas podem sofrer ferimentos graves ou fatais e podem ocorrer danos materiais.

- ▶ Não trabalhar em ambientes facilmente inflamáveis nem em ambientes explosivos.
- Em uma situação perigosa, o usuário pode entrar em pânico e não tirar o sistema costal. O operador pode ser gravemente ferido.
 - ▶ Treinar a retirada do sistema costal.

4.9 Transporte

▲ ATENÇÃO

- Durante o transporte, o soprador pode cair ou se deslocar. As pessoas podem sofrer ferimentos e podem ocorrer danos materiais.
 - ▶ Desligar o motor.
 - ▶ Fixar o soprador com cintas de tensão, correias ou uma rede, de modo que ele não possa cair ou se deslocar.
- Após o funcionamento do motor, o silenciador e o motor podem estar quentes. O operador pode se queimar.
 - ▶ Carregar o soprador nas costas.

4.10 Armazenagem

▲ ATENÇÃO

- Crianças não conseguem reconhecer e avaliar os perigos do soprador. As crianças podem sofrer ferimentos graves.
 - ▶ Desligar o motor.
 - ▶ Guardar o soprador fora do alcance de crianças.
- Os contatos elétricos e componentes metálicos no soprador podem sofrer corrosão, em função da umidade. O soprador pode ser danificado.
 - ▶ Guardar o soprador limpo e seco.

4.11 Limpeza, manutenção e consertos

▲ ATENÇÃO

- Se durante a limpeza, manutenção ou conserto o motor estiver funcionando, o soprador pode começar a funcionar involuntariamente. Pessoas podem sofrer ferimentos graves e podem ocorrer danos materiais.
 - ▶ Desligar o motor.
 - ▶ Retirar o terminal da vela de ignição.
- Após o funcionamento do motor, o silenciador e o motor podem estar quentes. As pessoas podem se queimar.
 - ▶ Aguardar até que o silenciador e o motor tenham esfriado.

- Produtos de limpeza abrasivos, limpeza com jato de água ou com objetos cortantes podem danificar o soprador. Se o soprador não for limpo de forma adequada, conforme descrito neste manual, alguns componentes podem não funcionar corretamente e dispositivos de segurança podem ser desativados. As pessoas podem sofrer ferimentos graves.
 - ▶ Limpar o soprador conforme descrito neste manual de instruções.
- Se o soprador não receber manutenção adequada ou não for consertado, conforme descrito neste manual de instruções de serviços, alguns componentes podem não funcionar corretamente e dispositivos de segurança podem ser desativados. As pessoas podem sofrer ferimentos graves ou fatais.
 - ▶ Fazer manutenção ou consertar o soprador, conforme descrito neste manual de instruções de serviços.

5 Preparar o soprador

5.1 Preparar o soprador

Antes de iniciar o trabalho, realizar sempre as seguintes etapas:

- ▶ Certificar-se de que o soprador está em condições seguras de uso, 4.6.
- ▶ Limpar o soprador, 15.1.
- ▶ Montar o tubo soprador, 6.1.
- ▶ Montar o cabo de manejo, 6.2.
- ▶ Montar o bico, 6.3.
- ▶ Abastecer o soprador, 8.2.
- ▶ Colocar o sistema costal, 7.1.
- ▶ Ajustar o cabo de manejo, 7.4.
- ▶ Ajustar o tubo soprador, 7.5.
- ▶ Verificar os elementos de comando, 10.1.
- ▶ Se as etapas não puderem ser realizadas: não utilizar o soprador e consultar um Ponto de Vendas STIHL.

6 Montar o soprador

6.1 Montar o tubo soprador

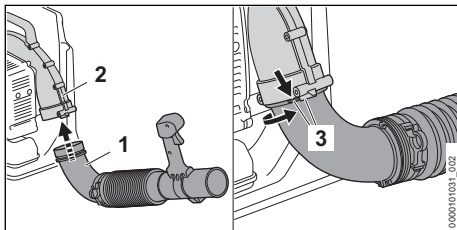

- ▶ Empurrar a conexão (1) para dentro da carcaça do ventilador (2), de forma que os pinos (3) se encaixem.
- ▶ Girar a conexão (1) em sentido anti-horário, até que os pinos (3) estejam nivelados.

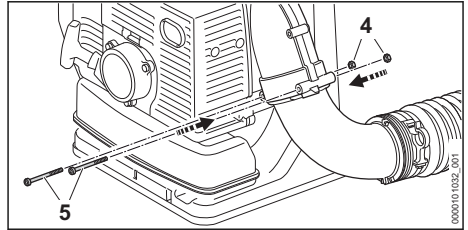

- ▶ Colocar as porcas (4) na carcaça do ventilador.
- ▶ Colocar os parafusos (5) e apertá-los firmemente.

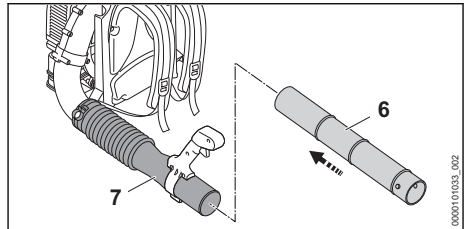

- ▶ Empurrar o tubo soprador (6) até o encosto na mangueira sanfonada (7). A mangueira sanfonada (7) deve ficar alinhada com o tubo soprador (6).

6.2 Montar o cabo de manejo

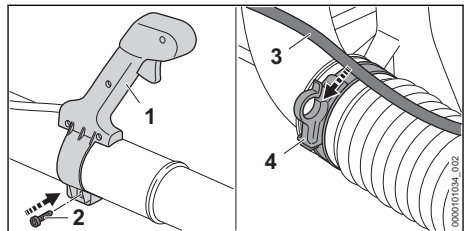

- ▶ Alinhar o cabo de manejo (1) verticalmente.
- ▶ Colocar o parafuso (2) e apertá-lo firmemente.
- ▶ Pressionar o cabo do acelerador (3) nos suportes (4).

6.3 Montar e desmontar os bicos

- ▶ Desligar o motor.

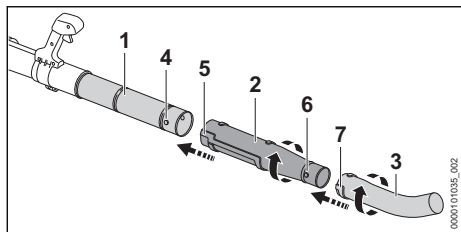

- ▶ Posicionar o pino (4) e a ranhura (5) na mesma altura.
- ▶ Empurrar o bico (2) sobre o tubo soprador (1).
- ▶ Girar o bico (2) em sentido horário, até que ele engate.

O bico não precisa mais ser desmontado.

- ▶ Posicionar o pino (6) e a ranhura (7) na mesma altura.
- ▶ Empurrar o bico curvo (3) no bico (2).
- ▶ Girar o bico curvo (3) em sentido horário, até que ele engate.

O bico não precisa mais ser desmontado.

7 Ajustar o soprador para o usuário

7.1 Montar e ajustar o sistema de suporte

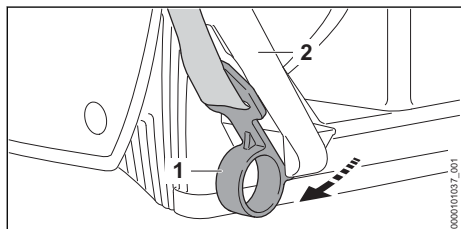

- ▶ Engatar o cinto (1) na placa dorsal (2).
- ▶ Colocar o soprador nas costas.

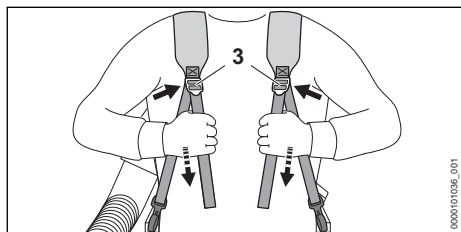

- ▶ Ajustar os cintos (3) até que a almofada dorsal esteja ajustada às costas.

Colocar e ajustar o cinto inferior

O cinto inferior está incluído no escopo de entrega, de acordo com o mercado.

- ▶ Colocar o soprador nas costas.

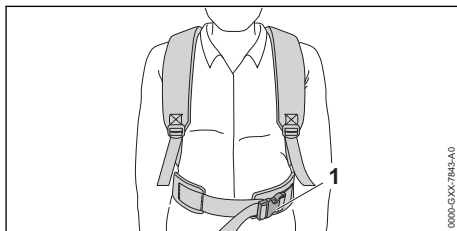

- ▶ Fechar o fecho (1) do cinto inferior.

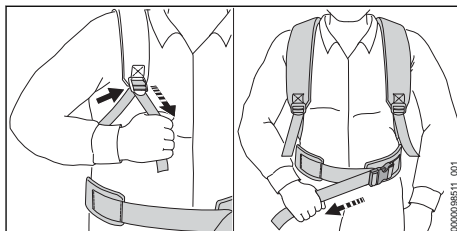

- ▶ Ajustar os cintos até que o cinto inferior fique sobre os quadris e a almofada dorsal esteja ajustada às costas.

7.2 Tirar o sistema costal

- ▶ Desligar o motor.
- ▶ Soltar os cintos.
- ▶ Se disponível: abrir o fecho do cinto inferior.
- ▶ Tirar o soprador das costas.

7.3 Retirar o soprador em caso de emergência

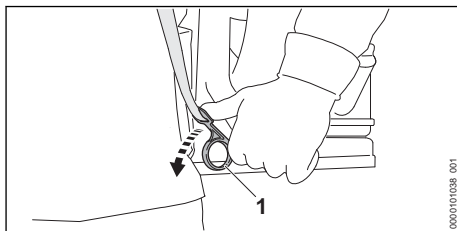

- ▶ Se disponível: abrir o fecho do cinto inferior.
- ▶ Pressionar o gancho do cinto (1) com o polegar na direção do cabo de manejo.
- ▶ Retirar o soprador para trás.

7.4 Ajustar o cabo de manejo

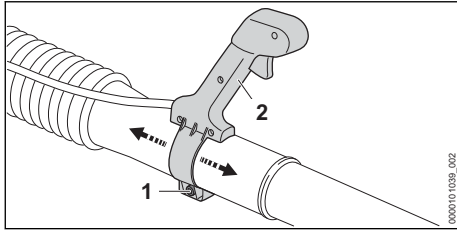

- ▶ Soltar o parafuso (1).
- ▶ Empurrar o cabo de manejo (2) para a posição desejada.
- ▶ Apertar o parafuso (1), de forma que o cabo de manejo (2) não possa mais ser girado em torno do tubo soprador.

7.5 Ajustar o tubo soprador

O tubo soprador pode ser ajustado em 2 posições, dependendo da altura do operador e da situação de trabalho.

- ▶ Desligar o motor.

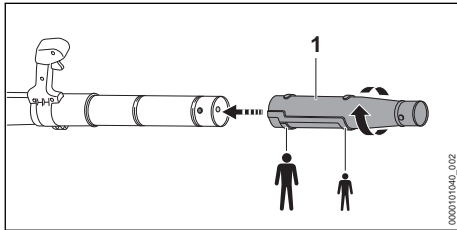

- ▶ Ajustar o bico (1) na posição desejada.

8 Misturar o combustível e abastecer o soprador

8.1 Misturar o combustível

O combustível necessário para este soprador consiste em uma mistura de óleo de motor a dois tempos e gasolina, em uma proporção de mistura de 1:50.

A STIHL recomenda o combustível STIHL Moto-Mix, que já vem misturado.

Se o combustível for misturado pelo operador, utilizar apenas óleo de motor STIHL a dois tempos ou outro óleo de motor de alto desempenho, das classes JASO FB, JASO FC, JASO FD, ISO-L-EGB, ISO-L-EGC ou ISO-L-EGD.

A STIHL recomenda o óleo de motor dois tempos STIHL HP Ultra ou um óleo de motor equivalente de alto desempenho, para garantir limites de emissão durante a vida útil do motor.

8 Misturar o combustível e abastecer o soprador

- ▶ Assegurar que o índice de octanas da gasolina seja de pelo menos 90 ROZ e que o teor de álcool da gasolina não seja superior a 10% (para o Brasil: 27%).
- ▶ Certificar-se de que o óleo de motor dois tempos utilizado atenda às exigências.
- ▶ Dependendo da quantidade desejada de combustível, definir as quantidades corretas de óleo de motor a dois tempos e gasolina na proporção 1:50. Exemplos de misturas de combustíveis:
 - 20 ml de óleo de motor a dois tempos, 1 litro de gasolina
 - 60 ml de óleo de motor a dois tempos, 3 litros de gasolina
 - 100 ml de óleo de motor a dois tempos, 5 litros de gasolina
- ▶ Colocar primeiro o óleo de motor a dois tempos e, em seguida, a gasolina em um galão limpo e aprovado para combustível.
- ▶ Misturar o combustível.

8.2 Abastecer o soprador

- ▶ Desligar o motor.
- ▶ Colocar o soprador sobre uma superfície plana, de forma que a tampa do tanque de combustível fique virada para cima.
- ▶ Limpar a área ao redor da tampa do tanque de combustível com um pano úmido.

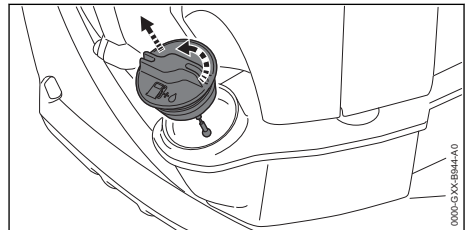

- ▶ Girar a tampa do tanque de combustível em sentido anti-horário, até que ela possa ser retirada.
- ▶ Retirar a tampa do tanque de combustível.

AVISO

- O combustível pode segregar ou envelhecer mais rapidamente quando exposto à luz, radiação solar e temperaturas extremas. Se for usado combustível segregado ou antigo, o soprador pode ser danificado.
 - ▶ Misturar o combustível.
 - ▶ Não reabastecer com combustível armazenado por mais de 30 dias (STIHL MotoMix: 5 anos).

- ▶ Abastecer o combustível, cuidando para não derramá-lo para fora do tanque e abastecer somente até pelo menos 15 mm de distância da borda do tanque de combustível.

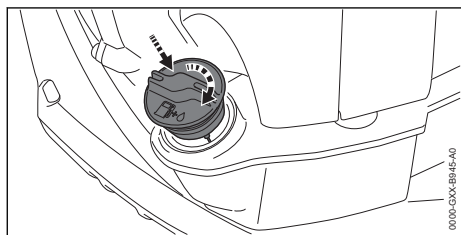

- ▶ Colocar a tampa do tanque de combustível no tanque de combustível.
- ▶ Girar a tampa do tanque de combustível em sentido horário e apertá-la com a mão. O tanque de combustível está fechado.

9 Ligar e desligar a máquina**9.1 Selecionar o processo de partida correto****Quando o motor deve ser preparado para a partida?**

O motor deve ser preparado para a partida, se a seguinte condição ocorrer:

- O motor está na temperatura ambiente.
- ▶ Preparar o motor para a partida, 9.2 e depois ligar o motor, 9.3.

Quando o motor pode ser ligado diretamente?

O motor pode ser iniciado imediatamente, se uma das seguintes condições for atendida:

- O motor pode ser ligado diretamente, se o motor já tiver funcionado por pelo menos 1 minuto e foi parado por uma pequena pausa.
- O motor se desligou na primeira aceleração após a partida.
- O motor se desligou porque o tanque de combustível estava vazio.

- ▶ Ligar o motor, 9.3.

9.2 Preparar o motor para a partida

- ▶ Selecionar o processo de partida correto.
- ▶ Colocar o soprador sobre uma superfície plana.

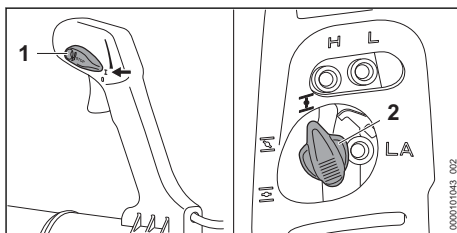

- ▶ Colocar a alavanca combinada (1) na posição **I**.
- ▶ Colocar a alavanca da borboleta do afogador (2) na posição **I**.

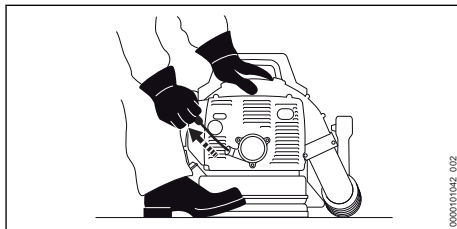

- ▶ Pressionar o soprador com a mão esquerda no motor contra o chão.
- ▶ Puxar o manípulo de arranque lentamente com a mão direita, até sentir resistência.
- ▶ Puxar o manípulo de arranque com rapidez e conduzir de volta, até que o motor ligue uma vez e desligue.

9.3 Ligar o motor

- ▶ Selecionar o processo de partida correto.
- ▶ Colocar o soprador sobre uma superfície plana.

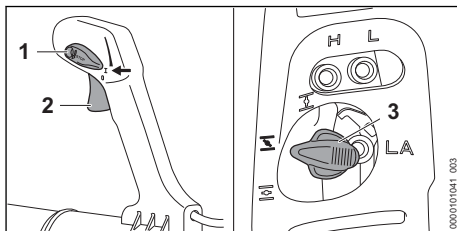

- ▶ Colocar a alavanca combinada (1) na posição **I**.
- ▶ Colocar a alavanca da borboleta do afogador (3) na posição **II**.

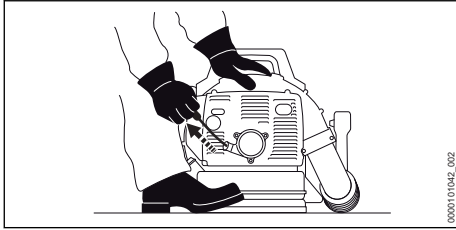

- ▶ Pressionar o soprador com a mão esquerda no motor contra o chão.
- ▶ Puxar o manípulo de arranque lentamente com a mão direita, até sentir resistência.
- ▶ Puxar o manípulo de arranque com rapidez e conduzir de volta, até que o motor esteja funcionando.
- ▶ Segurar o soprador no cabo de manejo com a mão direita, de forma que o polegar envolva o cabo de manejo.
- ▶ Pressionar brevemente a alavanca do acelerador (2).
A alavanca da borboleta do afogador (3) passa para a posição **II**. O motor funciona na marcha lenta.

9.4 Desligar o motor

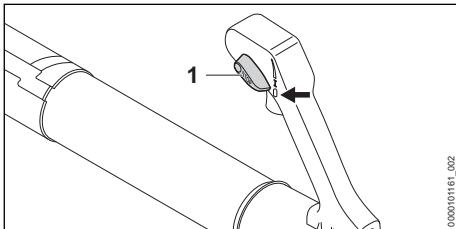

- ▶ Colocar a alavanca combinada (1) na posição 0.
O motor se desliga.
- ▶ Se o motor não se desligar:
 - ▶ Colocar o botão da borboleta do afogador na posição **I**.
O motor se desliga.
 - ▶ Não usar o soprador e procurar um Ponto de Vendas STIHL.
A alavanca combinada está com defeito.

10 Verificar o soprador

10.1 Verificar os elementos de manejo

alavanca do acelerador

- ▶ Desligar o motor.
- ▶ Pressionar a alavanca do acelerador.
- ▶ Soltar a alavanca do acelerador.

- ▶ Se houver dificuldade no acionamento da alavanca do acelerador ou se elas não retornarem para a posição inicial: não utilizar o soprador e procurar um Ponto de Vendas STIHL.
A alavanca do acelerador está com defeito.

Desligar o motor

- ▶ Ligar o motor.
- ▶ Colocar a alavanca combinada na posição 0.
O motor se desliga.
- ▶ Se o motor não se desligar:
 - ▶ Colocar o botão da borboleta do afogador na posição **I**.
O motor se desliga.
 - ▶ Não usar o soprador e procurar um Ponto de Vendas STIHL.
O soprador está com problemas.

11 Trabalhar com o soprador

11.1 Ajustar a regulagem do carburador para trabalhos em grandes altitudes

Se o trabalho com o soprador tiver que ser realizado em altitudes elevadas, pode ser que o soprador não tenha o melhor desempenho. A regulagem do carburador pode ser adaptada, de forma que o soprador tenha novamente o melhor desempenho.

- ▶ Ligar o motor.
- ▶ Aquecer o motor por aproximadamente 1 minuto com breves acelerações.

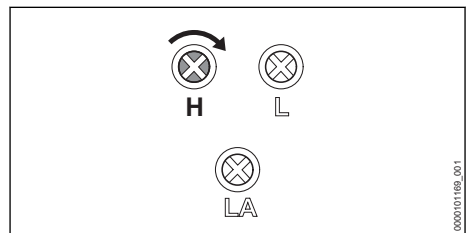

AVISO

- Se o soprador for operado novamente em uma altitude menor, o motor poderá superaquecer.
 - ▶ Efetuar a regulagem padrão.
- ▶ Girar o parafuso de regulagem principal H em sentido horário, até que o soprador tenha novamente o rendimento ideal durante o trabalho.

11.2 Segurar e conduzir o soprador

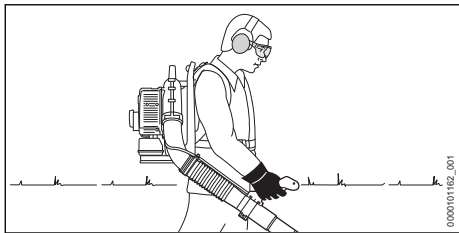

- ▶ Carregar o soprador nas costas.
- ▶ Segurar o soprador no cabo de manejo com a mão direita, de forma que o polegar envolva o cabo de manejo.

11.3 Soprar

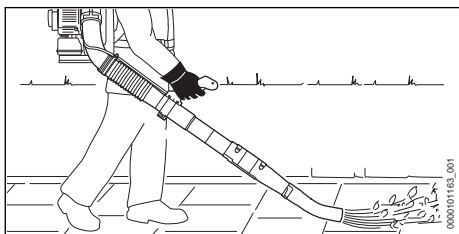

- ▶ Direcionar o bico para o chão.
- ▶ Avançar devagar e de forma controlada.

11.4 Ativar e desativar o acelerador

Qualquer potência de sopro desejada pode ser ajustada de forma progressiva, usando a alavanca combinada.

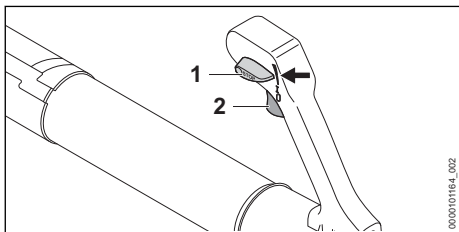

- ▶ Ligar o motor.
- ▶ Definir a força de sopro usando a alavanca do acelerador (2).
- ▶ Empurrar a alavanca combinada (1) para cima.
A potência de sopro está bloqueada.

Para desativar o gás de bloqueio: colocar a alavanca combinada (1) de volta à posição **I**.

12 Após o trabalho

12.1 Após o trabalho

- ▶ Desligar o motor.
- ▶ Deixar o soprador esfriar.
- ▶ Se o soprador estiver molhado: deixá-lo secar.
- ▶ Limpar o soprador.

13 Transporte

13.1 Transportar o soprador

- ▶ Desligar o motor.

Transportar o soprador

- ▶ Transportar o soprador nas costas e segurar o tubo soprador com a mão direita pelo cabo de manejo ou transportar pelo punho.

Transportar o soprador em um veículo

- ▶ Fixar o soprador de pé, para que ele não possa cair ou se deslocar.

14 Armazenagem

14.1 Guardar o soprador

- ▶ Desligar o motor.
- ▶ Guardar o soprador, de modo que sejam atendidas as seguintes condições:
 - O soprador está fora do alcance de crianças.
 - O soprador está limpo e seco.
- ▶ Se o soprador ficar guardado por mais de 30 dias:
 - ▶ Abrir a tampa do tanque de combustível.
 - ▶ Esvaziar o tanque de combustível.
 - ▶ Fechar o tanque de combustível.
 - ▶ Se houver uma bomba manual de combustível: pressionar a bomba manual de combustível pelo menos 5 vezes
 - ▶ Ligar o motor e deixá-lo funcionando em marcha lenta, até ele desligar.

15 Limpeza

15.1 Limpar o soprador

- ▶ Desligar o motor.
- ▶ Deixar o soprador esfriar.
- ▶ Limpar o soprador com um pano úmido.
- ▶ Limpar as fendas de ventilação com um pincel.
- ▶ Limpar a grade de proteção com um pincel ou com uma escova macia.

15.2 Limpar a vela de ignição

- ▶ Desligar o motor.
- ▶ Deixar o soprador esfriar.

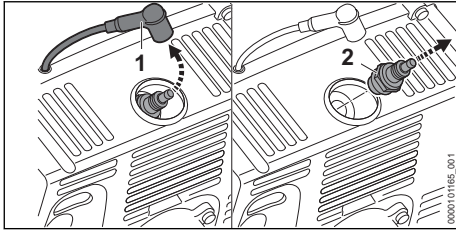

- ▶ Retirar o terminal da vela de ignição (1).
- ▶ Se a área ao redor da vela de ignição (2) estiver suja: limpar a área ao redor da vela de ignição (2) com um pano.
- ▶ Desparafusar a vela de ignição (2).
- ▶ Limpar a vela de ignição (2) com um pano.
- ▶ Se a vela de ignição (2) estiver corroída: substituir a vela de ignição (2).
- ▶ Enroscar a vela de ignição (2) e apertá-la.
- ▶ Pressionar o terminal da vela de ignição (1) firmemente.

16 Manutenção

16.1 Intervalos de manutenção

Os intervalos de manutenção dependem das condições ambientais e das condições de trabalho. A STIHL recomenda os seguintes intervalos de manutenção:

18 Solucionar distúrbios

18.1 Solucionar falhas no soprador

A maioria das falhas possui as mesmas causas.

- ▶ Executar as seguintes medidas:
 - ▶ Substituir o filtro de ar.
 - ▶ Limpar ou substituir o pré-filtro.
 - ▶ Limpar ou substituir a vela de ignição.
 - ▶ Efetuar a regulagem padrão.
 - ▶ Regular a marcha lenta.
 - ▶ Ajustar a regulagem do carburador para trabalhos em grandes altitudes.
- ▶ Se a falha persistir: tomar as medidas, conforme tabela a seguir.

Avaria	Causa	Solução
Não é possível dar a partida no motor.	Não há combustível suficiente no tanque de combustível.	▶ Misturar o combustível e abastecer o soprador.
	O carburador está muito quente.	▶ Deixar o soprador esfriar. ▶ Antes de ligar o motor: pressionar a bomba manual de combustível pelo menos 10 vezes.
	O carburador está congelado.	▶ Deixar o soprador aquecer até + 10 °C.
O motor funciona irregularmente na marcha lenta.	O carburador está congelado.	▶ Deixar o soprador aquecer até + 10 °C.
O motor desliga na marcha lenta.	O carburador está congelado.	▶ Deixar o soprador aquecer até + 10 °C.

A cada 100 horas de funcionamento

- ▶ Substituir a vela de ignição.

A cada 150 horas de funcionamento

- ▶ Solicitar limpeza da câmara de combustão em um Ponto de Vendas STIHL.

Mensalmente

- ▶ Solicitar limpeza do tanque de combustível em um Ponto de Vendas STIHL.
- ▶ Levar a motosserra a um Ponto de Vendas STIHL para limpeza do cabeçote de aspiração no tanque de combustível.

Anualmente

- ▶ Levar o soprador para verificação em um Ponto de Vendas STIHL.
- ▶ Levar a motosserra a um Ponto de Vendas STIHL para substituição do cabeçote de aspiração no tanque de combustível.

17 Consertos

17.1 Consertos no soprador

O usuário não deve fazer consertos por conta própria no soprador.

- ▶ Se o soprador estiver danificado: não usar o soprador e procurar um Ponto de Vendas STIHL.

Avaria	Causa	Solução
O motor não atinge a rotação máxima.	O cabo do acelerador não está ajustado corretamente.	▶ Ajustar o cabo do acelerador.

18.2 Ajustar o cabo do acelerador

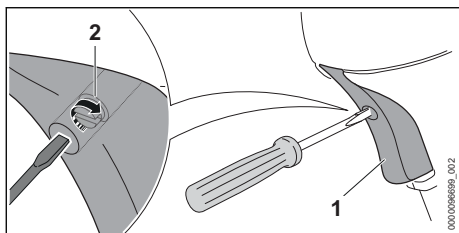

- ▶ Pressionar a alavanca do acelerador (1) e manter pressionada.
- ▶ Girar o parafuso (2) em sentido horário, até sentir resistência.
- ▶ Girar o parafuso (2) mais meia volta em sentido horário.

18.3 Efetuar a regulagem padrão

- ▶ Desligar o motor.

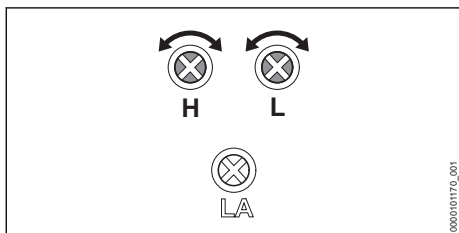

- ▶ Girar o parafuso de regulagem principal H em sentido anti-horário até o encosto.
- ▶ Girar o parafuso de regulagem da marcha lenta L em sentido horário até o encosto.
- ▶ Girar o parafuso de regulagem da marcha lenta LA 0,75 de volta em sentido anti-horário.

18.4 Regular a marcha lenta

- ▶ Ligar o motor.
- ▶ Aquecer o motor por aproximadamente 1 minuto com breves aceleradas.

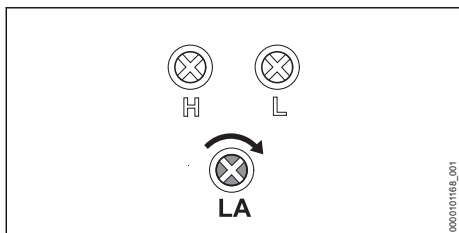

O motor funciona irregularmente ou apaga na marcha lenta

- ▶ Girar o parafuso de encosto da marcha lenta LA devagar em sentido horário, até que o motor funcione uniformemente.

18.5 Limpar o pré-filtro

- ▶ Desligar o motor.

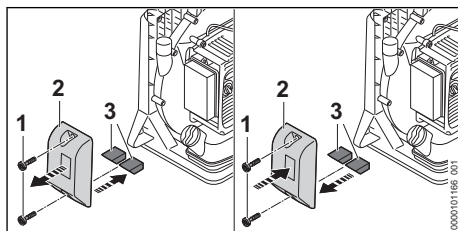

- ▶ Desparafusar os parafusos (1).
- ▶ Retirar a tampa do filtro (2).
- ▶ Limpar a área ao redor do pré-filtro (3) com um pano úmido ou com um pincel.
- ▶ Tirar o pré-filtro (3).
- ▶ Lavar o pré-filtro (3) em água morna corrente.
- ▶ Se o pré-filtro (3) estiver danificado: substituir o pré-filtro (3).
- ▶ Deixar o pré-filtro (3) secar ao ar.
- ▶ Inserir o pré-filtro (3).
- ▶ Colocar a tampa do filtro (2).
- ▶ Colocar os parafusos (1) e apertá-los firmemente.

18.6 Substituir o filtro de ar

O filtro de ar não pode ser limpo. Se o desempenho do motor diminuir ou o filtro de ar estiver danificado, o filtro de ar deve ser substituído.

Se o filtro de ar for substituído ou o pré-filtro estiver danificado, o pré-filtro deve ser substituído.

- ▶ Desligar o motor.

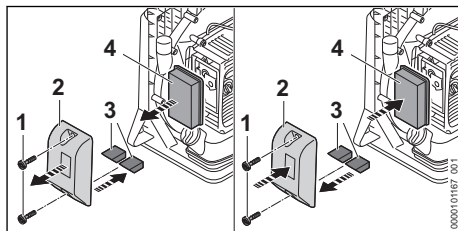

- ▶ Desparafusar os parafusos (1).

- ▶ Retirar a tampa do filtro (2).
- ▶ Limpar a área ao redor do pré-filtro (3) e do filtro de ar (4) com um pano úmido ou com um pincel.
- ▶ Retirar o pré-filtro (3) e o filtro de ar (4).
- ▶ Encaixar o novo pré-filtro (3) e filtro de ar (4).
- ▶ Colocar a tampa do filtro (2).
- ▶ Colocar os parafusos (1) e apertá-los firmemente.

19 Dados técnicos

19.1 Soprador STIHL BR 420

- Cilindrada: 56,5 cm³
- Potência conforme ISO 7293: 2,6 kW (3,5 PS) a 7000 1/min
- Rotação da marcha lenta conforme ISO: 3100 1/min
- Velas de ignição permitidas:
 - NGK BPMR 7 A da STIHL
 - Bosch WSR 6 F da STIHL
- Distância dos eletrodos na vela de ignição: 0,5 mm
- Força de sopro: 19 N
- Velocidade máxima do ar: 95 m/s
- Velocidade média do fluxo de ar: 80 m/s
- Vazão máxima de ar (sem sistema de sopro): 1260 m³/h
- Vazão de ar: 790 m³/h
- Peso com tanque de combustível vazio: 8,8 kg
- Capacidade máxima do tanque de combustível: 1500 cm³ (1,5 l)

19.2 Valores de ruído e de vibração

O valor K para o nível de pressão sonora é 2 dB(A). O valor K para o nível de potência sonora é 2 dB(A). O valor K para a vibração é 2 m/s².

A STIHL recomenda utilizar um protetor auricular.

- Nível de pressão sonora L_{peq} medido conforme ISO 22868: 100 dB(A).
- Nível de potência sonora L_{weq} medido conforme ISO 22868: 110 dB(A).
- Vibração a_{hv} , e_q medida conforme ISO 22867:
 - Cabo de manejo: 1,4 m/s².

Para mais informações sobre o cumprimento da Instrução Normativa sobre Vibrações 2000/14/EG, veja www.stihl.com/vib.

19.3 Valor de emissões do gás de escape

O valor de CO₂ medido no processo de homologação da UE é informado em www.stihl.com/co2 nos dados técnicos específicos do produto.

O valor de CO₂ medido foi determinado com base em um motor representativo de acordo com um procedimento de teste padronizado sob condições de laboratório e não constitui uma garantia expressa ou implícita da potência de um motor específico.

Com base no uso e manutenção corretos, conforme descrito neste manual de instruções, são preenchidas as exigências aplicáveis às emissões de gases de escape. Qualquer modificação no motor invalida a licença de operação.

20 Peças de reposição e acessórios

20.1 Peças de reposição e acessórios

STIHL Estes símbolos identificam as peças de reposição e acessórios originais STIHL.

A STIHL recomenda utilizar peças de reposição originais STIHL e acessórios originais STIHL.

Peças de reposição e acessórios de outros fabricantes não podem ser avaliados pela STIHL em termos de confiabilidade, segurança e adequação, apesar da observação constante do mercado e a STIHL não pode garantir sua utilização.

As peças de reposição e os acessórios originais STIHL podem ser adquiridos em um Ponto de Vendas STIHL.

21 Descarte

21.1 Descartar o soprador

Informações sobre o descarte estão disponíveis na administração local ou nos Pontos de Vendas STIHL.

O descarte inadequado pode ser prejudicial à saúde e poluir o meio ambiente.

- ▶ Encaminhar os produtos STIHL, incluindo a embalagem, para um ponto de coleta adequado para reciclagem, de acordo com os regulamentos locais.
- ▶ Não descartar junto com o lixo doméstico.

22 Declaração de conformidade da UE

22.1 Soprador STIHL BR 420

ANDREAS STIHL AG & Co. KG
Badstraße 115
D-71336 Waiblingen

Alemanha

declara, sob sua inteira responsabilidade, que a máquina

- Tipo: Soprador
- Marca de fabricação: STIHL
- Modelo: BR 420
- Identificação de série: 4203

corresponde às prescrições de aplicação das normas 2011/65/UE, 2006/42/CE, 2014/30/UE e 2000/14/CE e que o produto foi desenvolvido e produzido em conformidade com a data de fabricação aplicável para as versões das seguintes normas: EN ISO 12100, EN 15503, EN 55012, EN 61000-6-1.

Para a obtenção do nível de potência sonora medido e garantido, procedeu-se de acordo com a Instrução Normativa 2000/14/EG, Anexo V.

- Nível de potência sonora medido: 109 dB(A)
- Nível de potência sonora garantido: 110 dB(A)

A documentação técnica se encontra no departamento de certificação de produtos da ANDREAS STIHL AG & Co.

O ano de fabricação, o país fabricante e o número da máquina são indicados no soprador.

Waiblingen, 01.08.2022

ANDREAS STIHL AG & Co. KG

p. p. 

Robert Olma, Vice President, Regulatory Affairs & Global Governmental Relations

Índice

1	Prólogo.....	17
2	Informaciones relativas a estas instrucciones para la reparación.....	18
3	Síntesis.....	18
4	Indicaciones relativas a la seguridad.....	19
5	Preparar el soplador para el trabajo.....	23
6	Ensamblar el soplador.....	24
7	Ajustar el soplador para el operario.....	25

8	Mezclar el combustible y repostar el soplador.....	26
9	Arrancar y parar el motor.....	27
10	Comprobar el soplador.....	28
11	Trabajar con el soplador.....	28
12	Después del trabajo.....	29
13	Transporte.....	29
14	Almacenamiento.....	29
15	Limpiar.....	29
16	Mantenimiento.....	30
17	Reparación.....	30
18	Subsanar las perturbaciones.....	30
19	Datos técnicos.....	32
20	Piezas de repuesto y accesorios.....	32
21	Gestión de residuos.....	32
22	Declaración de conformidad UE.....	32

1 Prólogo

Distinguido cliente:

Nos alegramos de que se haya decidido por STIHL. Desarrollamos y confeccionamos nuestros productos en primera calidad y con arreglo a las necesidades de nuestros clientes. De esta manera conseguimos elaborar productos altamente fiables incluso en condiciones de esfuerzo extremas.

STIHL también presta un Servicio Postventa de primera calidad. Nuestros comercios especializados garantizan un asesoramiento e instrucciones competentes, así como un amplio asesoramiento técnico.

STIHL se compromete expresamente a tratar la naturaleza de forma sostenible y responsable. Este manual de instrucciones está destinado a ayudarle a utilizar su producto STIHL de forma segura y respetuosa con el medio ambiente durante una larga vida útil.

Le agradecemos su confianza y le deseamos que disfrute de su producto STIHL.



Dr. Nikolas Stihl

Dirección

STIHL Ferramentas Motorizadas Ltda.
Av. São Borja, 3000
93032-524 SÃO LEOPOLDO-RS

Servicio de atención al cliente (SAC):
0800 707 5001

info@stihl.com.br

www.stihl.com.br

CNPJ: 87.235.172/0001-22

IMPORTANTE: LEER ANTES DE USAR Y GUARDAR.

2 Informaciones relativas a estas instrucciones para la reparación

2.1 Marca de las indicaciones de advertencia en el texto



ADVERTENCIA

- La indicación hace referencia a peligros que pueden provocar lesiones graves o la muerte.
 - ▶ Con las medidas mencionadas se pueden evitar lesiones graves o mortales.

INDICACIÓN

- La indicación hace referencia a peligros que pueden provocar daños materiales.
 - ▶ Con las medidas mencionadas se pueden evitar daños materiales.

2.2 Símbolos en el texto



Este símbolo remite a un capítulo de este manual de instrucciones.

3 Sinopsis

3.1 Soplador

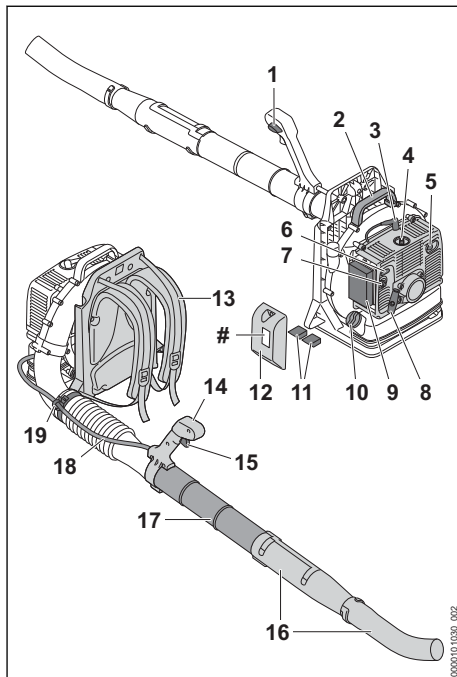

1 Palanca del mando unificado

La palanca del mando unificado sirve para poner el motor en funcionamiento y pararlo. La palanca del mando unificado sirve para fijar el acelerador.

2 Empuñadura

La empuñadura sirve para llevar el soplador.

3 Enchufe de bujía

El enchufe de bujía conecta el cable de encendido a la bujía.

4 Bujía

La bujía enciende la mezcla de combustible y aire en el motor.

5 Silenciador

El silenciador reduce la emisión de ruidos del soplador.

6 Tornillos de ajuste del carburador

Los tornillos de ajuste del carburador sirven para ajustar el carburador.

7 Palanca de la mariposa de arranque

La palanca de la mariposa de arranque sirve para ajustar el proceso de arranque.

8 Empuñadura de arranque

La empuñadura de arranque sirve para arrancar el motor.

9 Filtro de aire

El filtro de aire filtra el aire aspirado por el motor.

10 Cierre del depósito de combustible

El cierre del depósito de combustible cierra dicho depósito.

11 Prefiltro

El prefiltro protege el filtro de aire y aumenta su tiempo de servicio sin requerir mantenimiento.

12 Tapa del filtro

La tapa del filtro cubre el filtro de aire.

13 Cinturón de porte

El cinturón de porte distribuye el peso del soplador sobre el cuerpo.

14 Empuñadura de mando

La empuñadura de mando sirve para manejar y guiar el soplador.

15 Acelerador

El acelerador sirve para acelerar el motor.

16 Tobera

La tobera conduce y concentra la corriente de aire.

17 Tubo de soplado

El tubo de soplado conduce la corriente de aire.

18 Cable del acelerador

El cable del acelerador une el acelerador al motor.

19 Soporte del cable del acelerador

El soporte del cable del acelerador sirve para fijar el acelerador.

Rótulo de potencia con número de máquina**3.2 Símbolos**

Los símbolos pueden estar en el soplador y significan lo siguiente:



Nivel de potencia acústica garantizado según la directriz 2000/14/CE en dB(A) para hacer equiparables las emisiones acústicas de productos.



Este símbolo identifica el depósito de combustible.



El motor se opera en esta posición de la palanca del mando unificado.



El motor está parado en esta posición de la palanca del mando unificado.



El motor funciona en esta posición de la palanca de la mariposa de arranque.



El motor se arranca en esta posición de la palanca de la mariposa de arranque.



El motor se prepara para arrancar en esta posición de la palanca del mando unificado.



No echar este producto a la basura doméstica.

4 Indicaciones relativas a la seguridad**4.1 Símbolos de advertencia**

Los símbolos de advertencia en el soplador significan lo siguiente:



Tener en cuenta las indicaciones de seguridad y sus medidas.



Leer este manual de instrucciones, entenderlo y guardarlo.



Ponerse gafas protectoras y protector de los oídos.



Tener en cuenta las indicaciones de seguridad relativas a los objetos que pueden salir disparados y sus medidas.



No inhalar los gases de escape.



Asegurar el pelo largo, de modo que no pueda ser absorbido por el soplador.



Mantener la distancia de seguridad.

4.2 Uso previsto

El soplador STIHL BR 420 sirve para soplar hojas, hierba, papel y materiales similares.

▲ ADVERTENCIA

- En el caso de que el soplador no se emplee de forma apropiada, las personas pueden sufrir lesiones graves o mortales y se pueden producir daños materiales.
 - Emplear el soplador tal y como se especifica en este manual de instrucciones.

4.3 Requisitos para el usuario

▲ ADVERTENCIA

- Los usuarios no instruidos no pueden identificar ni calcular los peligros del soplador. El usuario u otras personas pueden sufrir lesiones graves o mortales.



- ▶ Leer este manual de instrucciones, entenderlo y guardarlo.

- ▶ En caso de prestar el soplador a otra persona: entregarle el manual de instrucciones.
- ▶ Asegurarse de que el usuario cumpla los siguientes requerimientos:
 - El usuario está descansado.
 - El usuario dispone de la capacidad corporal, sensorial y mental para manejar y trabajar con el soplador. Si el usuario está capacitado para ello solo de forma limitada, podrá trabajar con el soplador solo bajo supervisión o tras haber sido instruido por una persona responsable.
 - El usuario puede identificar y calcular los peligros del soplador.
 - El usuario es mayor de edad o está recibiendo una formación profesional bajo supervisión conforme a las disposiciones nacionales.
 - El usuario ha recibido instrucciones de un distribuidor especializado STIHL o una persona especializada antes de trabajar por primera vez con el soplador.
 - El usuario no está bajo los efectos de alcohol, medicamentos o drogas.
- ▶ En caso de dudas: acudir a un distribuidor especializado STIHL.
- El sistema de encendido del soplador genera un campo electromagnético. El campo electromagnético puede influir en los marcapasos. El usuario puede sufrir lesiones graves o mortales.
 - ▶ Si el usuario tiene un marcapasos, asegúrese de que el marcapasos no se vea afectado.

4.4 Ropa y equipamiento de trabajo

▲ ADVERTENCIA

- Durante el trabajo, el soplador puede absorber el pelo largo. El operario puede sufrir lesiones graves.



- ▶ Recogerse el pelo largo y asegurarlo, de manera que se encuentre por encima de los hombros y no pueda ser absorbido por el soplador.

- Durante el trabajo pueden salir disparados hacia arriba objetos a alta velocidad. El usuario puede resultar lesionado.



- ▶ Ponerse gafas protectoras muy pegadas. Las gafas protectoras adecuadas están testadas según la norma EN 166 o según normativas nacionales y se pueden adquirir en un comercio con el correspondiente marcado.

- ▶ Llevar pantalones largos.

- Durante el trabajo se genera ruido. El ruido puede afectar a los oídos.



- ▶ Utilizar un protector de oídos.

- Durante el trabajo puede levantarse polvo. El polvo aspirado puede perjudicar la salud y provocar reacciones alérgicas.

- ▶ En caso de levantarse polvo, ponerse una mascarilla protectora contra el polvo.

- La ropa no apropiada se puede enganchar en la leña, la maleza y en el soplador. Los usuarios que no lleven ropa adecuada pueden resultar gravemente heridos.

- ▶ Usar ropa ceñida.

- ▶ Quitarse bufandas y joyas.

- Si el usuario lleva calzado no apropiado, se puede resbalar. El usuario puede resultar lesionado.

- ▶ Llevar calzado resistente y cerrado con suela antideslizante.

4.5 Zona de trabajo y entorno

▲ ADVERTENCIA

- Las personas ajenas, los niños y los animales no pueden identificar ni calcular los peligros del soplador y los objetos lanzados hacia arriba. Las personas ajenas al trabajo, los niños y los animales pueden sufrir lesiones graves, y se pueden producir daños materiales.



- ▶ Mantener alejados de la zona de trabajo a personas ajenas, niños y animales en un radio de 15 m.

- ▶ Mantener una distancia de 15 m respecto de los objetos.

- ▶ No dejar el soplador sin vigilancia.

- ▶ Asegurarse de que los niños no puedan jugar con el soplador.

- Cuando el motor está en marcha, salen gases de escape calientes del silenciador. Los gases de escape calientes pueden incendiar los materiales fácilmente inflamables y provocar incendios.
 - ▶ Mantener apartados el chorro de gases de escape de los materiales fácilmente inflamables.

4.6 Estado seguro

El soplador se encuentra en un estado seguro, cuando se cumplen estas condiciones:

- El soplador está intacto.
- El soplador está limpio.
- No sale combustible del soplador.
- El cierre del depósito de combustible está cerrado.
- Los elementos de mando funcionan y no han sido modificados.
- No se han sobrepasado los límites de desgaste.
- Se han montado accesorios originales STIHL para este soplador.
- Los accesorios están montados correctamente.

▲ ADVERTENCIA

- En un estado inseguro, los componentes pueden dejar de funcionar correctamente, los dispositivos de seguridad se pueden desactivar y se derrama el combustible. Las personas pueden sufrir lesiones graves o mortales.
 - ▶ Trabajar con un soplador que no esté defectuoso.
 - ▶ Si sale combustible del soplador: no trabajar con él y acudir a un distribuidor especializado STIHL.
 - ▶ Cerrar el tapón del depósito de combustible.
 - ▶ Si el soplador está sucio: limpiar el soplador.
 - ▶ Si los elementos de mando no funcionan: no trabajar con el soplador.
 - ▶ Montar accesorios originales STIHL para este soplador.
 - ▶ Montar los accesorios tal y como se describe en este manual de instrucciones o en el manual de instrucciones del accesorio correspondiente.
 - ▶ No introducir objetos en las aberturas del soplador.
 - ▶ Sustituir los rótulos de indicación que estén desgastados o dañados.
 - ▶ En caso de dudas: acudir a un distribuidor especializado STIHL.

4.7 Combustible y repostaje

▲ ADVERTENCIA

- El combustible empleado para este soplador está compuesto por una mezcla de gasolina y aceite de motor de dos tiempos. El combustible y la gasolina son fácilmente inflamables. Si el combustible o la gasolina entran en contacto con un fuego abierto o con objetos calientes, pueden provocar incendios o explosiones. Las personas pueden sufrir lesiones graves o mortales y se pueden producir daños materiales.
 - ▶ Proteger el combustible y la gasolina del calor y del fuego.
 - ▶ No derramar combustible y gasolina.
 - ▶ Si se ha derramado combustible: limpiarlo con un paño y no intentar arrancar el motor hasta que todos los componentes del soplador estén secos.
 - ▶ No fumar.
 - ▶ No repostar cerca del fuego.
 - ▶ Parar el motor antes de repostar y dejarlo enfriar.
 - ▶ Arrancar el motor al menos a 3 metros de distancia del lugar en el que se ha repostado combustible.
- Las personas pueden intoxicarse en caso de inhalar vapores de combustible y vapores de gasolina inflamables.
 - ▶ No inhalar vapores de combustible ni vapores de gasolina.
 - ▶ Repostar en un lugar bien ventilado.
- Durante el trabajo se calienta el soplador. El combustible se dilata y puede generar sobrepresión en el depósito de combustible. Si se abre el cierre del depósito de combustible, puede salpicar combustible. El combustible que salpica puede inflamarse. El operario puede sufrir lesiones graves.
 - ▶ Dejar enfriar el soplador y luego abrir el cierre del depósito del combustible.
- La ropa que entre en contacto con combustible o gasolina se puede prender con más facilidad. Las personas pueden sufrir lesiones graves o mortales y se pueden producir daños materiales.
 - ▶ En caso de que las prendas entren en contacto con el combustible o la gasolina: cambiarse de ropa.
- El combustible, la gasolina y el aceite de motor de dos tiempos pueden dañar el medio ambiente.
 - ▶ No derramar combustible, gasolina ni aceite de motor de dos tiempos.

- ▶ Gestionar el combustible, la gasolina y el aceite de motor de dos tiempos con arreglo a las normas y la ecología.
- En caso de que el combustible, la gasolina o el aceite de motor de dos tiempos entre en contacto con la piel o los ojos, estos pueden irritarse.
 - ▶ Evitar el contacto con el combustible, gasolina y el aceite de motor de dos tiempos.
 - ▶ Si se ha producido contacto con la piel, lavarse las zonas de la piel afectadas con agua abundante y jabón.
 - ▶ Si se ha producido contacto con los ojos, enjuagarlos durante, al menos, 15 minutos con agua abundante y acudir al médico.
- El sistema de encendido del soplador genera chispas. Las chispas pueden salir disparadas y provocar incendios y explosiones en un entorno fácilmente inflamable o explosivo. Las personas pueden sufrir lesiones graves o mortales y se pueden producir daños materiales.
 - ▶ Emplear las bujías que se especifican en este manual de instrucciones.
 - ▶ Enroscar la bujía y apretarla firmemente.
 - ▶ Presionar el enchufe de bujía firmemente.
- Si el soplador se reposta con un combustible que se haya mezclado con gasolina inadecuada o aceite de motor de dos tiempos inadecuado o bien que indica una proporción errónea de la mezcla de gasolina y aceite de motor de dos tiempos, el soplador se puede dañar.
 - ▶ Mezclar el combustible como se describe en este manual de instrucciones.
- Si el combustible se ha almacenado durante un tiempo prolongado, la mezcla de gasolina y aceite de motor de dos tiempos se puede segregar o envejecer. Si el soplador se reposta con combustible en estado segregado o con combustible viejo, el soplador se puede dañar.
 - ▶ Antes de repostar el soplador: entremezclar el combustible.
 - ▶ Utilizar una mezcla de gasolina y aceite de motor de dos tiempos que no tenga más de 30 días (STIHL MotoMix: 5 años).
- En determinadas situaciones, el operario ya no puede trabajar de forma concentrada. El usuario puede tropezar, caer y resultar gravemente lesionado.
 - ▶ Trabajar de forma tranquila y prudente.
 - ▶ Si las condiciones de luz y de visibilidad son deficientes, no trabajar con el soplador.
 - ▶ Solo una persona puede manejar el soplador cada vez.
 - ▶ No trabajar a una altura superior a la de los hombros.
 - ▶ Prestar atención a los obstáculos.
 - ▶ Trabajar de pie sobre el suelo y mantener el equilibrio. Si se tiene que trabajar en alturas, utilizar una plataforma elevadora de trabajo o un andamio seguro.
 - ▶ Si se perciben signos de cansancio, hacer una pausa.
 - ▶ Soplar en el sentido del aire.
- Una vez el motor está en marcha, se generan gases de escape. Las personas pueden intoxicarse en caso de inhalar gases de escape.
 - ▶ No inhalar los gases de escape.
 - ▶ Trabajar con el soplador en un lugar bien ventilado.
 - ▶ Si comienza a sentir náuseas, dolor de cabeza, dificultades de visión, disminución de la audición o mareo: deje de trabajar y acuda a un médico.
- Durante el trabajo pueden salir disparados hacia arriba objetos a alta velocidad. Las personas y los animales pueden sufrir lesiones graves y se pueden producir daños materiales.
 - ▶ No soplar hacia personas, animales u objetos.



- ▶ No soplar hacia personas, animales u objetos.

4.8 Trabajos

▲ ADVERTENCIA

- Si el operario no arranca el motor adecuadamente, este puede perder el control del soplador. El operario puede sufrir lesiones graves.
 - ▶ Arrancar el motor tal como se describe en este manual de instrucciones.

- Debido al polvo levantado puede originarse una carga electrostática en el soplador. En determinadas condiciones ambientales (p. ej. ambiente seco), el soplador se puede descargar repentinamente y pueden producirse chispas. En entornos fácilmente inflamables o explosivos las chispas pueden provocar incendios y explosiones. Las personas pueden sufrir lesiones graves o mortales y se pueden producir daños materiales.
 - ▶ No trabajar en un entorno fácilmente inflamable o explosivo.
- En una situación de peligro, el usuario puede asustarse y no quitarse el sistema de porte. El operario puede sufrir lesiones graves.
 - ▶ Practicar la manera de quitarse el sistema de porte.

4.9 Transporte

▲ ADVERTENCIA

- Durante el transporte, el soplador puede volcar y moverse. Las personas pueden sufrir lesiones y se pueden producir daños materiales.
 - ▶ Parar el motor.
 - ▶ Asegurar el soplador con cintas tensoras, correas o una red, de manera que no pueda volcar ni moverse.
- Después de que el motor haya estado en funcionamiento, el silenciador y el motor pueden estar calientes. El usuario puede quemarse.
 - ▶ Llevar el soplador a la espalda.

4.10 Almacenamiento

▲ ADVERTENCIA

- Los niños no pueden identificar ni calcular los peligros del soplador. Los niños pueden resultar lesionados gravemente.
 - ▶ Parar el motor.
 - ▶ Guardar el soplador fuera del alcance de los niños.
- Los contactos eléctricos del soplador y los componentes metálicos se pueden corroer por la humedad. El soplador se puede dañar.
 - ▶ Guardar el soplador limpio y seco.

4.11 Limpieza, mantenimiento y reparación

▲ ADVERTENCIA

- Si durante la limpieza, el mantenimiento o la reparación está en marcha el motor, el soplador puede arrancar de forma accidental. Las











personas pueden sufrir lesiones y se pueden producir daños materiales.

- ▶ Parar el motor.
- ▶ Retirar el enchufe de la bujía de encendido.
- Después de que el motor haya estado en funcionamiento, el silenciador y el motor pueden estar calientes. Las personas se pueden quemar.
 - ▶ Esperar hasta que el silenciador y el motor se hayan enfriado.
- Los detergentes agresivos, la limpieza con chorros de agua u objetos puntiagudos pueden dañar el soplador. En el caso de que el soplador no se limpie tal como se especifica en este manual de instrucciones, pueden dejar de funcionar correctamente los componentes y desactivarse los dispositivos de seguridad. Las personas pueden sufrir lesiones graves.
 - ▶ Limpiar el soplador tal y como se especifica en este manual de instrucciones.
- En el caso de que el mantenimiento o la reparación del soplador no se realice tal y como se especifica en este manual de instrucciones, pueden dejar de funcionar correctamente los componentes y desactivarse los dispositivos de seguridad. Las personas pueden sufrir lesiones graves o mortales.
 - ▶ Realizar el mantenimiento o la reparación del soplador tal y como se especifica en este manual de instrucciones.

5 Preparar el soplador para el trabajo

5.1 Preparar el soplador para el trabajo

Antes de comenzar cualquier trabajo deben realizarse los siguientes pasos:

- ▶ Asegurarse de que el soplador se encuentre en un estado que permita trabajar con seguridad,  4.6.
- ▶ Limpiar el soplador,  15.1.
- ▶ Acoplar el tubo de soplado,  6.1.
- ▶ Montar la empuñadura de mando,  6.2.
- ▶ Acoplar la tobera,  6.3.
- ▶ Repostar el soplador,  8.2.
- ▶ Ponerse el sistema de porte,  7.1.
- ▶ Ajustar la empuñadura de mando,  7.4.
- ▶ Ajustar el tubo de soplado,  7.5.
- ▶ Comprobar los elementos de mando,  10.1.
- ▶ Si no se pueden realizar estos pasos: no utilizar el soplador y acudir a un distribuidor especializado STIHL.

6 Ensamblar el soplador

6.1 Montar el tubo de soplado

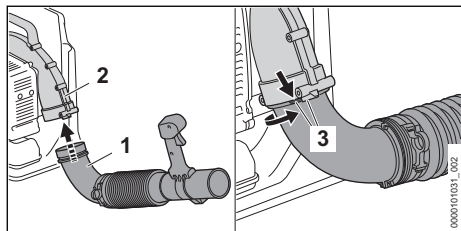

- ▶ Montar el codo (1) en la caja del soplador (2), de manera que los pivotes (3) encajen entre sí.
- ▶ Girar el codo (1) en sentido antihorario, hasta que los pivotes (3) queden enrasados.

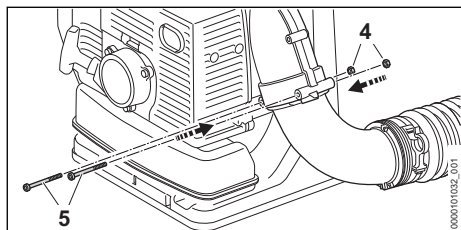

- ▶ Colocar las tuercas (4) en la caja del soplador.
- ▶ Enroscar los tornillos (5) y apretarlos firmemente.

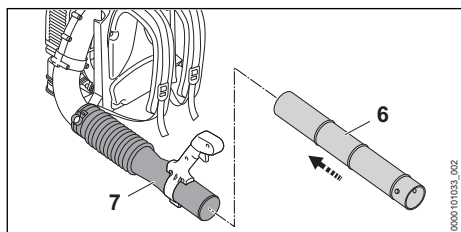

- ▶ Calar el tubo de soplado (6) en el tubo flexible ondulado (7) hasta el tope. El tubo flexible ondulado (7) queda enrasado con el tubo de soplado (6).

6.2 Montar la empuñadura de mando

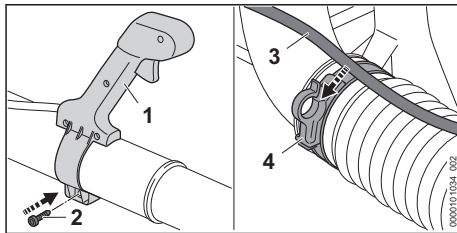

- ▶ Alinear en vertical la empuñadura de mando (1).
- ▶ Enroscar el tornillo (2) y apretarlo firmemente.
- ▶ Presionar el cable del acelerador (3) en el soporte (4) del mismo.

6.3 Acoplar y desacoplar las toberas

- ▶ Parar el motor.

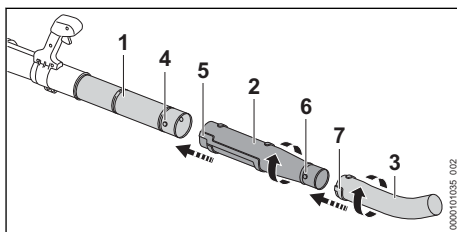

- ▶ Poner el perno (4) y la ranura (5) a la misma altura.
- ▶ Montar la tobera (2) en el tubo de soplado (1).
- ▶ Girar la tobera (2) en sentido horario hasta que se encastre.

La tobera ya no se tiene que desmontar.

- ▶ Poner el perno (6) y la ranura (7) a la misma altura.

- ▶ Montar la tobera curvada (3) en la tobera (2).
- ▶ Girar la tobera curvada (3) en sentido horario hasta que se encastre.

La tobera ya no se tiene que desmontar.

7 Ajustar el soplador para el operario

7.1 Ponerse el sistema de porte y ajustarlo

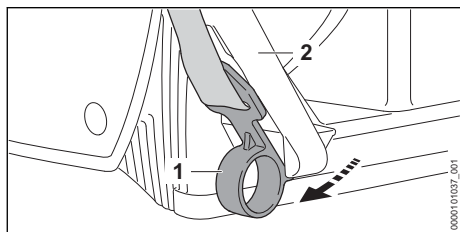

- ▶ Enganchar el gancho del cinturón (1) en la placa espalder (2).
- ▶ Ponerse el soplador a la espalda.

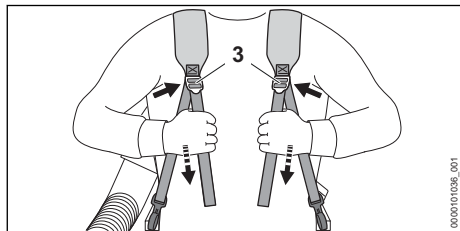

- ▶ Tensar los cinturones (3) hasta que el acolchado esté aplicado a la espalda.

Ponerse el cinturón de caderas y ajustarlo

El cinturón de caderas está contenido en el volumen de suministro en función del mercado.

- ▶ Ponerse el soplador a la espalda.

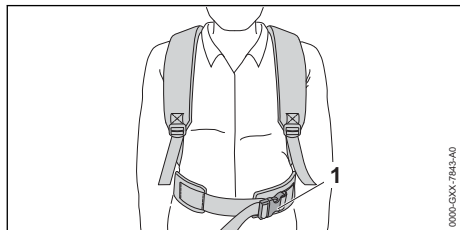

- ▶ Cerrar el cierre (1) del cinturón de caderas.

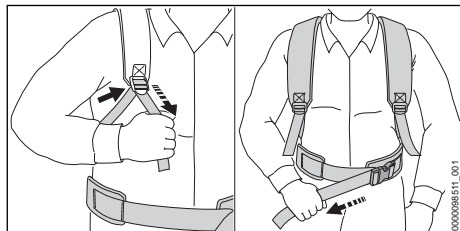

- ▶ Tensar los cinturones hasta que el cinturón de caderas esté aplicado a las caderas y el acolchado a la espalda.

7.2 Quitarse el sistema de porte

- ▶ Parar el motor.
- ▶ Aflojar los cinturones.
- ▶ Si existe: abrir el cierre del cinturón de caderas.
- ▶ Quitarse el soplador de la espalda.

7.3 En caso de emergencia, echar el soplador

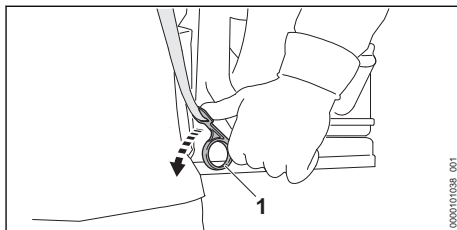

- ▶ Si existe: abrir el cierre del cinturón de caderas.
- ▶ Oprimir el gancho del cinturón (1) con el pulgar hacia la empuñadura de mando.
- ▶ Echar el soplador hacia atrás.

7.4 Ajustar la empuñadura de mando

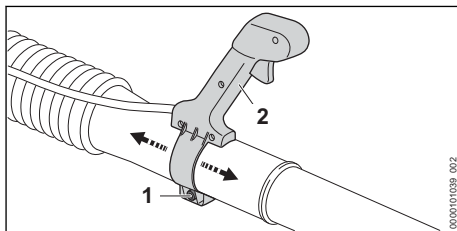

- ▶ Aflojar el tornillo (1).
- ▶ Colocar la empuñadura de mando (2) en la posición deseada.
- ▶ Apretar firmemente el tornillo (1) hasta que la empuñadura de mando (2) ya no se pueda girar en torno al tubo de soplado.

7.5 Ajustar el tubo de soplado

El tubo de soplado se puede ajustar en 2 posiciones, independientemente de la estatura del usuario y de la situación de trabajo.

- ▶ Parar el motor.

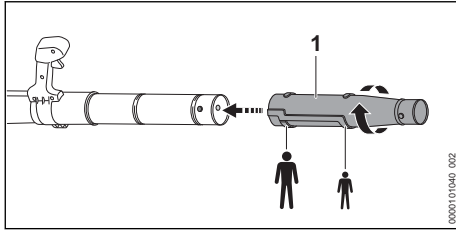

- ▶ Ajustar la tobera (1) a la posición deseada.

8 Mezclar el combustible y repostar el soplador

8.1 Mezclar combustible

El combustible necesario para este soplador está compuesto por una mezcla de aceite de motor de dos tiempos y gasolina, con una proporción de mezcla de 1:50.

STIHL recomienda el combustible ya preparado de STIHL MotoMix.

Si mezcla usted mismo el combustible, solo se puede usar un aceite de motor de dos tiempos STIHL u otro aceite de motor de alto rendimiento de las clases JASO FB, JASO FC, JASO FD, ISO-L-EGB, ISO-L-EGC o ISO-L-EGD.

STIHL prescribe el aceite de motor de dos tiempos STIHL HP Ultra o un aceite de motor de alto rendimiento similar para poder garantizar los valores límite de emisiones durante toda la vida útil de la máquina.

- ▶ Asegurarse de que el índice de octano de la gasolina sea al menos de 90 ROZ y la proporción de alcohol de la gasolina no supere el 10 % (para Brasil: 27 %).
- ▶ Asegurarse de que el aceite de motor de dos tiempos cumple con los requisitos.
- ▶ Según la cantidad de combustible deseada, determinar las cantidades correctas de aceite de motor de dos tiempos y gasolina con una proporción de mezcla de 1:50. Ejemplos de mezclas de combustible:
 - 20 ml de aceite de motor de dos tiempos, 1 l de gasolina
 - 60 ml de aceite de motor de dos tiempos, 3 l de gasolina
 - 100 ml de aceite de motor de dos tiempos, 5 l de gasolina
- ▶ En un bidón limpio homologado para combustible, echar primero aceite de motor de dos tiempos y luego gasolina.
- ▶ Mezclar el combustible.

8.2 Repostar el soplador

- ▶ Parar el motor.
- ▶ Poner el soplador sobre una superficie llana, de manera que el cierre del depósito de combustible esté orientado hacia arriba.
- ▶ Limpiar la zona circundante del cierre del depósito de combustible con un paño húmedo.

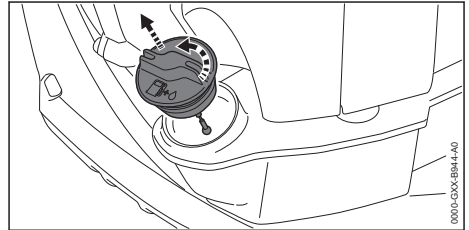

- ▶ Girar el cierre del depósito de combustible en sentido antihorario hasta que este se pueda quitar.
- ▶ Quitar el cierre del depósito de combustible.

INDICACIÓN

- El combustible se puede segregar más rápidamente bajo el efecto de la luz, la radiación solar y temperaturas extremas o puede envejecer. Si se reposta el combustible en estado segregado o combustible viejo se puede dañar el soplador.
 - ▶ Mezclar el combustible.
 - ▶ No repostar combustible que se haya guardado durante más de 30 días (STIHL Moto-Mix: 5 años).
- ▶ Repostar el combustible, de manera que no se derrame y que queden al menos 15 mm libres hasta el borde del depósito de combustible.

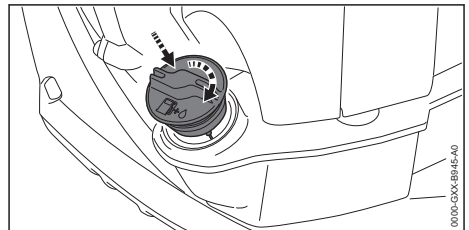



- ▶ Poner el cierre del depósito de combustible sobre el depósito.
- ▶ Girar el cierre del depósito de combustible en sentido horario y apretarlo a mano firmemente. El depósito de combustible está cerrado.

9 Arrancar y parar el motor

9.1 Seleccionar el proceso de arranque correcto

¿Cuándo debe prepararse el motor en el inicio?

El motor se debe preparar para el arranque si se cumple la siguiente condición:

- El motor está a temperatura ambiente.
- ▶ Preparar el motor para el arranque,  9.2 y a continuación arrancarlo,  9.3.

¿Cuándo se puede arrancar el motor directamente?

El motor se puede arrancar directamente si se cumple una de las siguientes condiciones:

- El motor se puede arrancar directamente si lleva al menos 1 minuto en marcha y solamente se ha parado para una interrupción breve del trabajo.
- El motor se ha parado al acelerar por primera vez después de arrancar.
- El motor se ha parado porque el depósito de combustible estaba vacío.
- ▶ Arrancar el motor,  9.3.

9.2 Preparar el motor para el arranque

- ▶ Seleccionar el proceso de arranque correcto.
- ▶ Poner el soplador sobre una base llana.

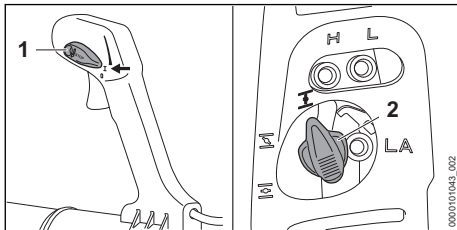

- ▶ Poner la palanca del mando unificado (1) en la posición **I**.
- ▶ Poner la palanca de la mariposa de arranque (2) en la posición **I**.

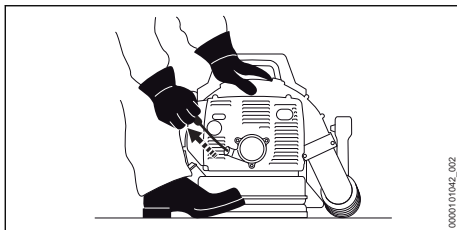

- ▶ Oprimir el soplador contra el suelo por el motor con la mano izquierda.
- ▶ Extraer lentamente la empuñadura de arranque con la mano derecha hasta percibir una resistencia.
- ▶ Extraer rápidamente la empuñadura de arranque y dirigirla hacia atrás hasta que el motor genere solo un encendido y se pare.

9.3 Arrancar el motor

- ▶ Seleccionar la operación de arranque correcta.
- ▶ Poner el soplador sobre una base llana.

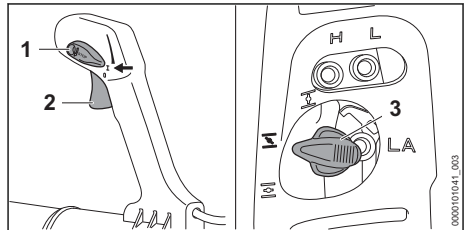

- ▶ Poner la palanca del mando unificado (1) en la posición **I**.
- ▶ Poner la palanca de la mariposa de arranque (3) en la posición **II**.

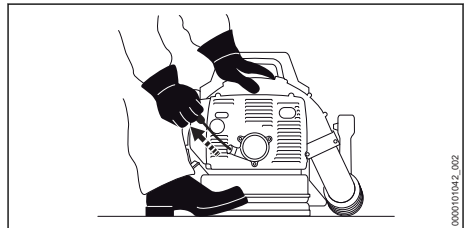

- ▶ Oprimir el soplador contra el suelo por el motor con la mano izquierda.
- ▶ Extraer lentamente la empuñadura de arranque con la mano derecha hasta percibir una resistencia.
- ▶ Extraer rápidamente la empuñadura de arranque y guiarla hacia atrás hasta que el motor arranque.
- ▶ Sujetar el soplador por la empuñadura de mando con la mano derecha, de manera que el dedo pulgar abrace dicha empuñadura.
- ▶ Oprimir brevemente el acelerador (2). La palanca de la mariposa de arranque (3) salta a la posición **III**. El motor funciona en ralentí.

9.4 Parar el motor

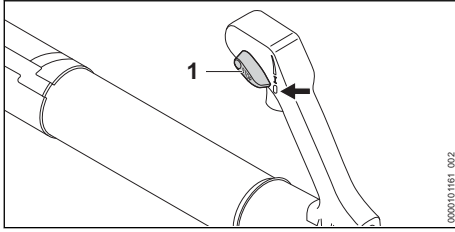

- ▶ Poner la palanca del mando unificado (1) en la posición 0.
El motor se para.
- ▶ En caso de no pararse el motor:
 - ▶ Poner la palanca de la mariposa de arranque en la posición **I**.
El motor se para.
 - ▶ No utilizar el soplador y acudir a un distribuidor especializado STIHL.
La palanca del mando unificado está averiada.

10 Comprobar el soplador

10.1 Comprobar los elementos de mando

Acelerador

- ▶ Parar el motor.
- ▶ Presionar el acelerador.
- ▶ Soltar el acelerador.
- ▶ Si el acelerador se mueve con dificultad o no vuelve a la posición de salida : no utilizar el soplador y acudir a un distribuidor especializado STIHL.
El acelerador está averiado.

Parar el motor

- ▶ Arrancar el motor.
- ▶ Poner la palanca del mando unificado en la posición 0.
El motor se para.
- ▶ En caso de no pararse el motor:
 - ▶ Poner la palanca de la mariposa de arranque en la posición **I**.
El motor se para.
 - ▶ No utilizar el soplador y acudir a un distribuidor especializado STIHL.
El soplador está averiado.

11 Trabajar con el soplador

11.1 Adaptar el ajuste del carburador para trabajos a gran altura

En caso de que se vaya a trabajar con el soplador a grandes alturas, es posible que el soplador no tenga la potencia óptima. Se puede adaptar el ajuste del carburador, de manera que el soplador vuelva a tener la potencia óptima.

- ▶ Arrancar el motor.
- ▶ Calentar el motor con golpes de gas durante aprox. 1 minuto.

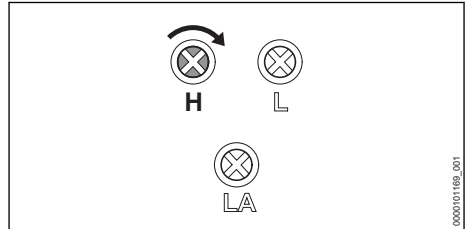

INDICACIÓN

- Cuando se vuelva a trabajar con el soplador en alturas menores, el motor se puede sobrecalentar.
 - ▶ Realizar el ajuste estándar.
- ▶ Girar el tornillo regulador principal H en sentido horario hasta que el soplador vuelva a tener la potencia óptima al trabajar.

11.2 Sujetar y guiar el soplador

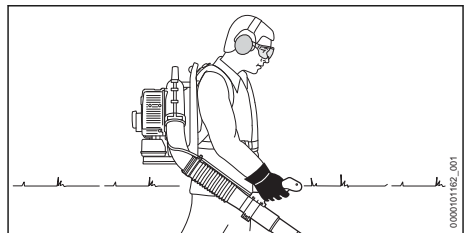

- ▶ Llevar el soplador a la espalda.
- ▶ Sujetar el soplador por la empuñadura de mando con la mano derecha, de manera que el dedo pulgar abrace dicha empuñadura.

11.3 Soplar

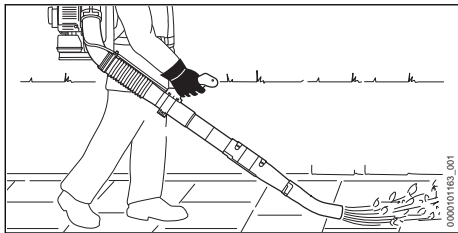

- ▶ Orientar la tobera hacia el suelo.
- ▶ Caminar hacia delante de forma lenta y controlada.

11.4 Activar y desactivar el gas fijo

Con la palanca del mando unificado se puede ajustar progresivamente cualquier fuerza de soplado deseada.

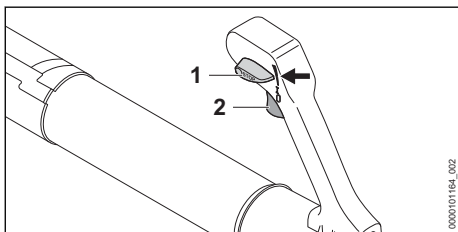

- ▶ Arrancar el motor.
- ▶ Ajustar la fuerza de soplado mediante el acelerador (2).
- ▶ Empujar la palanca del mando unificado (1) hacia arriba.
La fuerza de soplado está fijada.

Para desactivar el gas fijo: hacer retroceder la palanca del mando unificado (1) a la posición **I**.

12 Después del trabajo

12.1 Después del trabajo

- ▶ Parar el motor.
- ▶ Dejar enfriar el soplador.
- ▶ Si el soplador está mojado, dejarlo secar.
- ▶ Limpiar el soplador.

13 Transporte

13.1 Transportar el soplador

- ▶ Parar el motor.

Llevar el soplador

- ▶ Llevar el soplador a la espalda y asir el tubo de soplado por la empuñadura de mando o por la empuñadura con la mano derecha.

Transportar el soplador en un vehículo

- ▶ Asegurar el soplador en posición vertical, de manera que este no pueda volcar ni moverse.

14 Almacenamiento

14.1 Guardar el soplador

- ▶ Parar el motor.
- ▶ Guardar el soplador, de manera que se cumplan las siguientes condiciones:
 - El soplador está fuera del alcance de los niños.
 - El soplador está limpio y seco.
- ▶ Si el soplador se ha guardado durante más de 30 días:
 - ▶ Abrir el cierre del depósito de combustible.
 - ▶ Vaciar el depósito de combustible.
 - ▶ Cerrar el depósito de combustible.
 - ▶ Si se dispone de una bomba manual de combustible, presionarla al menos 5 veces antes de arrancar el motor.
 - ▶ Arrancar el motor y dejarlo funcionar en ralentí hasta que se pare.

15 Limpiar

15.1 Limpiar el soplador

- ▶ Parar el motor.
- ▶ Dejar enfriar el soplador.
- ▶ Limpiar el soplador con un paño húmedo.
- ▶ Limpiar las ranuras de ventilación con un pincel.
- ▶ Limpiar la rejilla protectora con un pincel o con un cepillo blando.

15.2 Limpiar la bujía

- ▶ Parar el motor.
- ▶ Dejar enfriar el soplador.

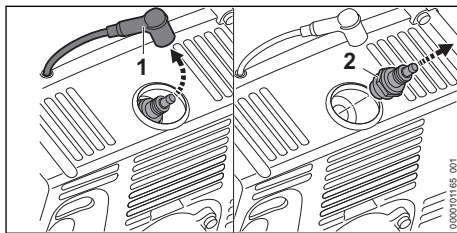

- ▶ Retirar el enchufe de bujía (1).
- ▶ Si la zona circundante de la bujía (2) está sucia: limpiar dicha zona con un paño.
- ▶ Desenroscar la bujía de encendido (2).
- ▶ Limpiar la bujía (2) con un paño.
- ▶ Si la bujía (2) está corroída: sustituir la bujía (2).
- ▶ Enroscar la bujía (2) y apretarla.

- ▶ Montar el enchufe de bujía (1) presionándolo firmemente.

16 Mantenimiento

16.1 Intervalos de mantenimiento

Los intervalos de mantenimiento dependen de las condiciones del entorno y las condiciones de trabajo. STIHL recomienda los siguientes intervalos de mantenimiento:

Cada 100 horas de servicio

- ▶ Sustituir la bujía.

Cada 150 horas de servicio

- ▶ Acudir a un distribuidor especializado STIHL para limpiar la cámara de combustión.

Mensualmente

- ▶ Acudir a un distribuidor especializado STIHL para limpiar el depósito de combustible.

18 Subsanan las perturbaciones

18.1 Subsanan las averías del soplador

La mayoría de las averías tienen las mismas causas.

- ▶ Llevar a cabo las siguientes medidas:
 - ▶ Sustituir el filtro de aire.
 - ▶ Limpiar el prefiltro o sustituirlo.
 - ▶ Limpiar la bujía o sustituirla.
 - ▶ Realizar el ajuste estándar.
 - ▶ Ajustar el ralenti.
 - ▶ Adaptar el ajuste del carburador para trabajos a gran altura.
- ▶ Si la avería persiste, efectuar las medidas recogidas en la siguiente tabla.

Avería	Causa	Remedio
No es posible arrancar el motor.	En el depósito de combustible no hay suficiente combustible.	▶ Mezclar el combustible y repostar el soplador.
	El carburador está demasiado caliente.	▶ Dejar enfriar el soplador. ▶ Antes de arrancar el motor, presionar al menos 10 veces la bomba manual de combustible.
	El carburador está helado.	▶ Dejar que el soplador se caliente a + 10 °C.
El motor funciona de forma irregular en ralenti.	El carburador está helado.	▶ Dejar que el soplador se caliente a + 10 °C.
El motor se apaga en ralenti.	El carburador está helado.	▶ Dejar que el soplador se caliente a + 10 °C.
El motor no alcanza el régimen máximo.	El cable del gas no está ajustado correctamente.	▶ Ajustar el cable del acelerador.

- ▶ Acudir a un distribuidor especializado STIHL para limpiar el cabezal de aspiración en el depósito de combustible.

Anualmente

- ▶ Llevar el soplador a un distribuidor especializado STIHL para su comprobación.
- ▶ Acudir a un distribuidor especializado STIHL para sustituir el cabezal de aspiración del depósito de combustible.

17 Reparación

17.1 Reparar el soplador

El usuario no puede realizar por sí mismo la reparación del soplador.

- ▶ Si el soplador está dañado: no utilizar el soplador y acudir a un distribuidor especializado STIHL.

18.2 Ajustar el cable del acelerador

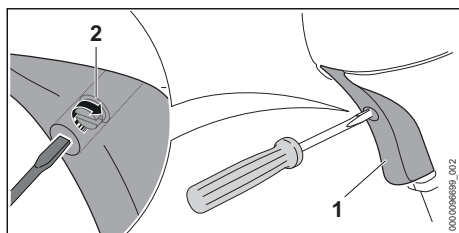

- ▶ Presionar el acelerador (1) y mantenerlo presionado.
- ▶ Enroscar el tornillo (2) en sentido horario hasta percibir una resistencia.
- ▶ Seguir enroscado el tornillo (2) media vuelta en sentido horario.

18.3 Realizar el ajuste estándar

- ▶ Parar el motor.

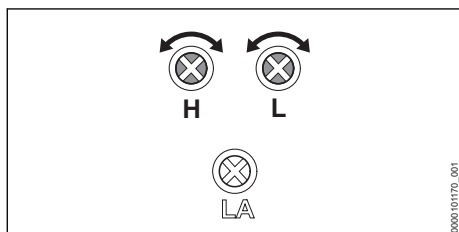

- ▶ Girar el tornillo regulador principal H en sentido antihorario hasta el tope.
- ▶ Girar el tornillo de ajuste del ralentí L en sentido horario hasta el tope.
- ▶ Girar el tornillo de ajuste del ralentí L 0,75 vuelta en sentido antihorario.

18.4 Ajustar el ralentí

- ▶ Arrancar el motor.
- ▶ Calentar el motor con golpes de gas durante aprox. 1 minuto.

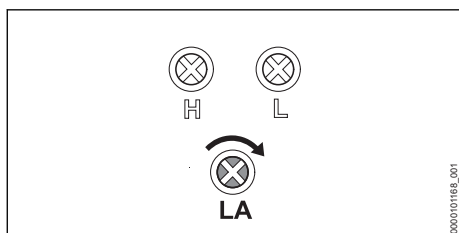

El motor funciona con irregularidad en ralentí o se apaga

- ▶ Girar lentamente el tornillo de tope del ralentí LA en sentido horario hasta que el motor funcione con regularidad.

18.5 Limpiar el prefiltro

- ▶ Parar el motor.

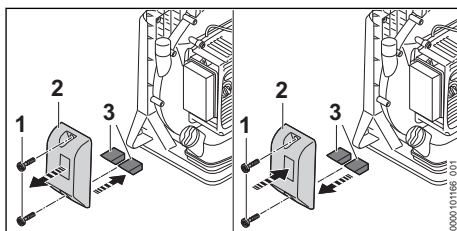

- ▶ Desenroscar los tornillos (1).
- ▶ Quitar la tapa del filtro (2).
- ▶ Limpiar la zona circundante del prefiltro (3) con un paño húmedo o un pincel.
- ▶ Sacar el prefiltro (3).
- ▶ Enjuagar el prefiltro de aire (3) debajo de un chorro de agua caliente.
- ▶ Si el prefiltro (3) está dañado: sustituirlo.
- ▶ Dejar que el prefiltro (3) se seque al aire.
- ▶ Colocar el prefiltro (3).
- ▶ Asentar la tapa del filtro (2).
- ▶ Enroscar los tornillos (1) y apretarlos firmemente.

18.6 Sustituir el filtro de aire

El filtro de aire no se puede limpiar. En el caso de reducirse la potencia del motor o estar dañado el filtro de aire, se tiene que sustituir el filtro de aire.

Si se sustituye el filtro de aire o está dañado el prefiltro, se tiene que sustituir el prefiltro.

- ▶ Parar el motor.

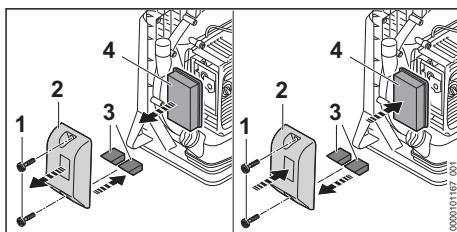

- ▶ Desenroscar los tornillos (1).
- ▶ Quitar la tapa del filtro (2).
- ▶ Limpiar la zona circundante del prefiltro (3) y el filtro de aire (4) con un paño húmedo o un pincel.
- ▶ Sacar el prefiltro (3) y el filtro de aire (4).
- ▶ Colocar el nuevo prefiltro (3) y el filtro de aire (4).
- ▶ Asentar la tapa del filtro (2).
- ▶ Enroscar los tornillos (1) y apretarlos firmemente.

19 Datos técnicos

19.1 Soplador STIHL BR 420

- Cilindrada: 56,5 cm³
- Potencia según ISO 7293: 2,6 kW (3,5 CV) a 7000 rpm
- Régimen del ralentí según ISO: 3100 rpm
- Bujías admisibles:
 - NGK BPMR 7 A de STIHL
 - Bosch WSR 6 F de STIHL
- Distancia entre electrodos de la bujía: 0,5 mm
- Fuerza de soplado: 19 N
- Velocidad máxima del aire: 95 m/s
- Velocidad media del aire: 80 m/s
- Paso de aire máximo (sin sistema de soplado): 1260 m³/h
- Paso de aire: 790 m³/h
- Peso con el depósito de combustible vacío: 8,8 kg
- Capacidad máxima del depósito de combustible: 1500 cm³ (1,5 l)

19.2 Valores de sonido y vibraciones

El valor K para el nivel de presión sonora es de 2 dB(A). El valor K para el nivel de potencia acústica es de 2 dB(A). El valor K para los valores de vibraciones es de 2 m/s².

STIHL recomienda utilizar protectores de los oídos.

- Nivel de presión sonora L_{peq} medido según ISO 22868: 100 dB(A).
- Nivel de potencia acústica L_{weq} medido según ISO 22868: 110 dB(A).
- Valor de vibraciones a_{hv} , eq medido según ISO 22867:
 - Empuñadura de mando: 1,4 m/s².

Para la información relativa al cumplimiento de la pauta de la patronal sobre vibraciones 2000/14/CE, véase www.stihl.com/vib.

19.3 Valor de emisiones de gases de escape

El valor de CO₂ medido en el procedimiento de homologación de la UE está indicado en los Datos técnicos del producto correspondiente bajo www.stihl.com/co2.

El valor de CO₂ medido ha sido determinado en un motor representativo conforme a un método de ensayo normalizado realizado bajo condiciones de laboratorio, y no constituye una garantía explícita ni implícita de la potencia de un determinado motor.

Mediante el uso previsto y el mantenimiento descritos en este manual de instrucciones, se cumplen los requisitos vigentes de emisiones de gases de escape. Si se realizan cambios en el motor caducará el permiso de operación.

20 Piezas de repuesto y accesorios

20.1 Piezas de repuesto y accesorios

STIHL Estos símbolos caracterizan las piezas de repuesto STIHL y los accesorios originales STIHL.

STIHL recomienda emplear piezas de repuesto STIHL y accesorios originales STIHL.

Las piezas de repuesto y los accesorios de fabricantes externos no pueden ser evaluados por STIHL en lo que respecta a su fiabilidad, seguridad y aptitud pese a una observación continua del mercado por lo que STIHL tampoco puede responsabilizarse de su aplicación.

Las piezas de repuesto y los accesorios originales STIHL se pueden adquirir en un distribuidor especializado STIHL.

21 Gestión de residuos

21.1 Desechar el soplador

La administración municipal o los distribuidores especializados STIHL ofrecen información sobre la gestión de residuos.

Una gestión indebida puede dañar la salud y el medio ambiente.

- ▶ Llevar los productos STIHL incluido el embalaje a un punto de recogida adecuado para el reciclado con arreglo a las prescripciones locales.
- ▶ No echarlos a la basura doméstica.

22 Declaración de conformidad UE

22.1 Soplador STIHL BR 420

ANDREAS STIHL AG & Co. KG
Badstraße 115
D-71336 Waiblingen

Alemania

declara, como único responsable, que

- Tipo de construcción: Soplador
- Marca: STIHL

- Modelo: BR 420
- Identificación de serie: 4203

respeta las prescripciones habituales de las directrices 2011/65/CE, 2006/42/CE, 2014/30/UE y 2000/14/CE y que se ha desarrollado y fabricado en cada caso conforme a las versiones válidas en la fecha de producción de estas normas: EN ISO 12100, EN 15503, EN 55012, EN 61000-6-1.

El nivel de potencia acústica medido y el garantizado se han determinado conforme a la directiva 2000/14/CE, anexo V.

- Nivel de potencia acústica medido: 109 dB(A)
- Nivel de potencia acústica garantizado: 110 dB(A)

La documentación técnica se conserva en la homologación de productos de ANDREAS STIHL AG & Co. KG.

El año de construcción, el país de fabricación y el número de máquina figuran en el soplador.

Waiblingen, 01/08/2022

ANDREAS STIHL AG & Co. KG

Atentamente 

Robert Olma, Vice President, Regulatory Affairs
& Global Governmental Relations

www.stihl.com



0458-373-8501-A



0458-373-8501-A