

Desentupidoras



Tipos	Número de Modelos	Capacidade (Pol.)	Pág.
Manuais			
K-26	1	-	10.4
Alimentação Automática			
K-30 Auto Clean™	1	¾" - 1½"	10.5
K-45	2	¾ - 2½	10.6
Tambor			
K-400	2	1½ - 4	10.8
K-750	4	3 - 8	10.10
Seccionais			
K-7500	1	3 - 10	10.12
K-50	5	¾ - 4	10.14
K-60SP	2	1½ - 6	10.16
K-1500SPA	1	4 - 10	10.18
K-1500G	1	2 - 10	10.19
Varetas			
K-1000	1	8 - 24	10.20
Varetas	2	-	10.21
Jato de Água			
KJ-1750-C	1	1¼ - 4	10.22
KJ-3100	1	2 - 10	10.23
Pontas e Aplicações	8	-	10.25
Bloqueador de Tubos	1	4 - 14	10.26

DESENTUPIDORAS

Desentupidora Manual



	Pág.
Desentupidora Manual K-26	10.4

Alimentação Automática AUTOFEED®



Portáteis, leves e compactas

Tamanho da Linha	Aplicação	Modelo	Pág.
3/4" a 1 1/2"	Para pias e serviços leves	K-30 Auto Clean™	10.5
3/4" a 2 1/2"	Limpeza rápida em linhas secundárias	K-45	10.6

Tambor



Máquinas profissionais que possuem um alto torque para desobstruir tubulações.

- Potência e torção.
- Armazenagem de cabos.
- Manobrabilidade superior.

Tamanho da Linha	Aplicação	Modelo	Pág.
1 1/2" a 4"	Linhas secundárias, drenagens principais, linhas residenciais e linhas comerciais.	K-400	10.8
3" a 8"	Linhas secundárias, drenagens principais e linhas comerciais.	K-750	10.10
3" a 10"	Ideal para ramais com obstrução difícil.	K-7500	10.12

Seccionais



Ação de desobstrução de alta velocidade.

- Potência e velocidade com controle total do cabo.
- Leves e portáteis.

Tamanho da Linha	Aplicação	Modelo	Pág.
¾" a 4"	Para drenagens em ramais domiciliares, ralos de banheiros e cozinhas, sanitários, pias, banheiras, duchas, tanques de lavanderia, sifões, etc.	K-50	10.14
1½" a 6"	Sifões e drenagens de pisos.	K-60SP	10.16
4" a 10"	Linhas e ramais domiciliares.	K-1500SPA	10.18
2" a 10"	Linhas, ramais e redes de esgoto públicas e comerciais.	K-1500G	10.19

Varetas



Desenhadas especialmente para linhas de grandes diâmetros, onde se têm linhas retas e longas distâncias entre poços de visita.

Tamanho da Linha	Aplicação	Modelo	Pág.
8" a 24"	Trabalho em linhas principais retas em municípios, universidades, instituições e indústrias.	K-1000	10.20
		Varetas	10.21

Jato de Água



As máquinas com jato de água são ideais para limpar linhas obstruídas por graxas, lodo, sabão e vários detritos.

Tamanho da Linha	Aplicação	Modelo	Pág.
1¼" a 4"	Linhas de pias, pisos e secundárias.	KJ-1750-C	10.22
2" a 10"	Linhas industriais e comerciais.	KJ-3100	10.23

DESENTUPIDORAS

K-26

Desentupidora Manual



Desentupidora K-26

Trabalha através de sifões e curvas de banheiros, banheiras, bebedouros, etc.

- Mandril positivo tipo furadeira.
- Eixo do mandril de Aço temperado.
- Tambor rotativo de plástico moldado.
- Equipado com cabo de alma interna de 8mm x 7,6 m com ponta bulbo, C-1.
- Manivela de Alumínio acanelado que não desliza das mãos.

No. Catálogo	No. Modelo	Descrição	mm x m	Peso	
				Libra	Kg
59812	K-26	Desentupidora manual com cabo C-1	8 x 7.6	6	2.7

K-30 Auto Clean™

Alimentação Automática AUTOFEED®



Desobstrução de linha de: 3/4" a 1 1/2" (19mm - 40mm)

- O sistema bidirecional AUTOFEED® avança e recupera o cabo de limpeza da drenagem, com um simples toque, mantendo o operador e a área de trabalho limpos.
- A mangueira tipo "guia" permite chegar a áreas de difícil alcance, guiando o cabo rotativo até o local de entrada.
- Tambor resistente a impactos, fabricado em plástico injetado.
- Alimentador de cabo integrado com suporte AUTOFEED®, facilitando a armazenagem e o transporte.
- Um pedal de acionamento controla a operação de liga/desliga(ON/OFF), permitindo acionar e parar o equipamento sem usar as mãos.
- Cabo MAXCORE® de 9,15m com Ø de 1/4", com núcleo interno, para uma maior resistência e durabilidade.

Especificações

- Motor 115 V, monofásico, 1.1 ampere 60 Hz
- Velocidade de operação do motor: 450 RPM.
- Cabo de 1/4" x 9,15m MAXCORE®.
- Capacidade de desobstrução em tubulações: 3/4" - 1 1/2".
- Aprovado pelo órgão CSA (Categoria Inmetro) .



No. Catálogo	No. Modelo	Descrição	mm x m	Peso	
				Libra	Kg
34963	K-30 Auto Clean	Desentupidora para pias e serviços leves	6.35 x 9.15	10	4.5
34893	Auto-Clean	Cabo de reposição	6.35 x 9.15	1/2	0.6

DESENTUPIDORAS

K-45



Alimentação Automática AUTOFEED®



Especificações

- **Motor:** 110V/220V, monofásico, AC, 3,2 A, 50/60Hz
- **Velocidade de operação:** 0-600 RPM
- **Linha de Drenagem:** 3/4" – 2 1/2"
- **Capacidade do Tambor:** 15,24 M de cabo de 5/16"
- **Peso com cabo C-1 IC:** 5,72Kgs (K-45)
- **Cabos:** 6,26 Kgs (K-45AF)

15% redução do tempo de trabalho Melhores resultados na drenagem

O avanço automático - AUTOFEED permite uma drenagem de uma forma mais rápida, sem a utilização das mãos nos cabos, utilizando o avanço e recuo automático para desobstruções e bloqueios na linha.



Desobstrução de linha de 3/4" a 2 1/2" (19mm - 64mm)

K-45 - Avanço Manual K-45AF - Avanço Automático

As desentupidoras K-45 são uma escolha profissional para uma limpeza rápida em linhas secundárias de 3/4" até 2 1/2". Disponíveis nas versões com avanço manual e/ou automático.

Capacidade de espessura de cabo

- Cabos 1/4" para tubulações de 3/4" a 1 1/2" de diâmetro
- Cabos 5/16" para tubulações de 3/4" a 1 1/2" de diâmetro
- Cabos 3/8" para tubulações de 1 1/4" a 2 1/2" de diâmetro

Operação de Velocidade Variável: Varia de 0-600 RPM , propiciando um controle total em cada situação de trabalho.







A prova de vazamentos: O tambor interno evita vazamentos de resíduos recolhidos, mantendo limpo o local de trabalho.

Outras características

- Mandril deslizante de ação rápida para trava/bloqueio do cabo.
- Tambor interno elimina que os cabos se enrosquem facilmente. Possibilita também a troca rápida dos cabos.
- O Cabo IC com núcleo de Aço combina força e flexibilidade, resistente a torções e formação de nós.
- K-45 AUTOFEED (Avanço automático - avanço e recuo do cabo com um toque no gatilho).















No. Catálogo		No. Modelo	Descrição	Peso	
110V	220V			Libra	Kg
36018	36048	K-45	Desentupidora Avanço Manual	12.6	5.7
36023	36058	K-45-5	Desentupidora Avanço Manual, com: » Cabo C-1 IC com alma de Aço e ponta bulbo de 5/16" x 7,6 metros » Cabo espiral C-6 de 5/8" x 10,7 metros com acople macho de 3/8" » Chave A-13 para de desacoplar » Ponta bulbo espiral T-203 » Ponta Cortador "C" T-205 » Ponta Espada T-210 » Ponta Espiral Cabeça articulada T-217 » Estojo C-6429	13.8	6.3
35473	36033	K-45AF	Desentupidora Avanço Automático AUTOFEED	12.6	5.7
36003	36043	K-45AF-5	Desentupidora Avanço Automático AUTOFEED, com: » Alma de aço e ponta bulbo de 5/16" x 7,6 metros » Cabo espiral C-6 de 5/8" x 10,7 metros com acople macho de 3/8" » Chave A-13 para de desacoplar » Ponta bulbo espiral T-203 » Ponta Cortador "C" T-205 » Ponta Espada T-210 » Ponta Espiral Cabeça articulada T-217 » Estojo C-6429	13.8	6.3
36008	-	K-45AF-7	Desentupidora Avanço Automático AUTOFEED » C-11C, 5/16" x 7,62m alma de Aço cabo w / alma de Aço do Tambor » C-6, 3/8" x 10,67m cabo w / alma de Aço do Tambor » C-21, 5/16" x 15,24m cabo w / alma de Aço do Tambor » T-250, cinco peças conjunto de ferramentas para cabo 3/8" » C-6429 Maleta	42	19

Cabos

	No. Catálogo	No. Modelo	Descrição	Peso		
				Libra	Kg	
5/16" - 8mm		62225	C-1	Cabo 5/16" x 7,62m.	3½	1,6
		56782	C-11C	Cabo com alma de Aço 5/16" x 7,62m.	4	1,8
		89400	C-21	Cabo 5/16" x 15,2m.	7	3,2
		56792	C-131C	Cabo com alma de Aço 5/16" x 10,7m.	5½	2,5
		62235	C-2	Cabo 5/16" x 7,6m.	3½	1,6
3/8" - 10mm		56787	C-21C	Cabo com alma de Aço 5/16" x 7,6m.	4	1,8
		89405	C-22	Cabo 5/16" x 15,2m.	7	3,2
		56797	C-231C	Cabo com alma de Aço 5/16" x 10,7m.	5½	2,5
		62245	C-4	Cabo com acople macho 3/8" x 7,6m.	4½	2,0
		62250	C-5	Cabo com ponta bulba espiral 3/8" x 10,7m.	8¼	3,8
	62260	C-6	Cabo espiral com acople macho 3/8" x 10,7m.	8¼	3,8	
	96037	C-61C	Cabo alma de Aço com acople macho.	8½	4,0	



Pontas - Servem em: C-4, C-6 e C-61C

	No. Catálogo	No. Modelo	Descrição	Reposição Lâmina(s)
	62990	T-201	Ponta Reta Espiral - 1,5m ext.	-
	62995	T-202	Ponta Bulbo Espiral 1 1/8" diam. externo	-
	63000	T-203	Ponta Bulbo Espiral 1/8" diam. externo	-
	55457	T-225	Ponta recuperadora	-
	63065	T-217	Ponta Espiral Cabeça Articulada 1,2m ext.	-
	54837	T-204	Ponta Cortador "C" 1"	54832
	63005	T-205	Ponta Cortador "C" 1 3/8"	97835
	63010	T-206	Ponta Recuperadora Funil 0,91cm ext.	-
	63030	T-210	Ponta Espada 1"	97905
	63035	T-211	Ponta Espada 1 3/8"	97825
	63040	T-212	Ponta Espada 1 3/4"	92850
	63045	T-213	Ponta Flecha dentada 1"	97795
	63050	T-214	Ponta Flecha dentada 1 3/8"	97910
	63055	T-215	Ponta Flecha dentada 1 3/4"	97915
	52812	T-230H-D	Ponta Cortador "C" 2"	92815



K-400

Desentupidora Tambor

NOVO



Modelo K-400



Modelo K-400 - AUTOFEED®

Desobstrução de linha de 1 1/2" a 4" (32mm - 100mm)

Desentupidora Manual K-400 Desentupidora K-400 - AUTOFEED®

A desentupidora K-400 é muito fácil de usar devido as suas características excepcionais. Ela foi desenhada para enfrentar os entupimentos mais difíceis, é a máquina perfeita para quem é prestador de serviço domiciliar de limpeza e desentupimento de tubulações, encanadores, desentupidoras, departamentos de manutenção de indústrias, escolas e condomínios residenciais.

Características

Portátil

- **Carro de transporte integrado:** Permite ser carregada ao local de trabalho sem nenhuma dificuldade. Possui rodas sólidas, capazes de superar obstáculos ou subir escadas.
- **Puxador regulável integrado:** Durante o transporte o usuário pode estendê-lo a uma altura desejada. Deve ser travado, durante a operação de limpeza e desobstrução, proporcionando uma maior estabilidade e ocupando menos espaço.

Estabilidade e Controle

- **Sistema de controle do cabo:** O tambor pára de girar quando a ponta atinge uma obstrução, evitando assim que o cabo se retorça dentro do tambor e indica ao operador quando a obstrução for encontrada.
- **Cabo de núcleo maciço "Solid Core":** Utiliza um cabo de 3/8" ou 1/2" de núcleo maciço bobinado integralmente (IW), rígido e resistente à torções. Encontramos em diversos comprimentos que se adaptam à todas variedades de pontas RIDGID. (consulte tabela)
- **AUTOFEED®:** Auto-alimentador opcional. Avanço automático do cabo para a drenagem (desentupimento). No sentido "REVERSO" o cabo voltará automaticamente para dentro do tambor.



Especificações







Capacidade de desobstrução

Dimensão do cabo	Ø da Tubulação e Alcance do cabo	
	Diâmetro da Tubulação	Alcance do cabo
Cabo de 3/8"	1 1/2" a 3"	30 Metros
Cabo de 1/2"	3" a 4"	23 Metros

Capacidade do Tambor 30 Metros de cabo de 3/8" Ø
23 Metros de cabo de 1/2" Ø

Motor 110V e 220V /60Hz
Potência 1/3 HP – 1725 RPM
Amperes 6,7
Peso da Máquina 20,4 Kg
Comprimento 53 cm (60 cm com AUTOFEED)
Altura 58 cm
Largura 43 cm

Pontas para os Cabos C-31IW, C-32IW, C-33IW, C44IW e C-45IW

	No. Catálogo	No. Modelo	Descrição	Reposição Lâmina(s)
	62990	T-201	Ponta Reta Espiral - 5" ext.	-
	62995	T-202	Ponta Bulbo Espiral 1 1/8" diam. externo	-
	63000	T-203	Ponta Bulbo Espiral 1/8" diam. externo	-
	63065	T-217	Ponta Espiral Cabeça Articulada 1,2m ext.	-
	63005	T-205	Ponta Cortador "C" 1 3/8"	97835
	63010	T-206	Ponta Recuperadora Funil 0,91cm ext.	-
	63015	T-207	Cortador espiral 1 1/4"	97840
	63020	T-208	Cortador espiral 1 1/2"	97895
	63025	T-209	Cortador espiral 2"	97900
	63030	T-210	Ponta Espada 1"	97905
	63035	T-211	Ponta Espada 1 3/8"	97825
	63040	T-212	Ponta Espada 1 3/4"	92850
	63045	T-213	Ponta Flecha dentada 1"	97795
	63050	T-214	Ponta Flecha dentada 1 3/8"	97910
	63055	T-215	Ponta Flecha dentada 1 3/4"	97915

Cabos de Núcleo Maciço Bobinados Integralmente (IW)

	No. Catálogo	No. Modelo	Descrição	Peso Kg
10 mm 3/8"	87577	C-31 IW	Cabo c/ 15 metros	8.2
	87582	C-32 IW	Cabo c/ 23 metros	11.8
	87587	C-33 IW	Cabo c/ 30 metros	15.4
	91037	-	Terminal de Reparação do Cabo	0.5
12 mm 1/2"	87592	C-44 IW	Cabo c/ 15 metros	12.2
	87597	C-45 IW	Cabo c/ 23 metros	17.7
	91042	-	Terminal de Reparação do Cabo	0.5



No. Catálogo	No. Modelo	Descrição	
			115V
26993	-	K-400 c/ cabo C-31 IW	Desentupidora K-400 inclui: - Par de luvas - Cabo C-31 IW, 3/8" Ø x 15 metros (No. Cat. 26993) ou - Cabo C-32 IW, 3/8" Ø x 23 metros (No. Cat. 27028) Jogo de Ferramentas T-260, inclui: - Ponta Bulbo Espiral T-202 - Ponta Cortador "C" T-205 - Ponta Espada T-211 - Chave A-13 de desacoplar pontas
-	27028	K-400 c/ cabo C-32 IW	
27008	28098	K-400 AUTOFEED c/ cabo C-32 IW	Desentupidora K-400 AUTOFEED inclui: - Cabo C-32 IW, 3/8" Ø x 23 metros Jogo de Ferramentas T-260, inclui: - Ponta Bulbo Espiral T-202 - Ponta Cortador "C" T-205 - Ponta Espada T-211 - Chave A-13 de desacoplar pontas

Acompanha um par de luvas RIDGID e um DVD de Demonstração do Uso da máquina.

DESENTUPIDORAS

K-750

Desentupidora Tambor



Modelo K-750

Desobstrução de linha de 3" a 8" (75mm - 200mm)

Desobstrui tubos de 3" até 8" (75 a 200mm). Ideal para limpar ramais e caldeiras industriais. Sua utilização diminui o espaço de tempo entre as paradas aumentando a produtividade de sua caldeira.

Características

- Motor de indução de ½CV em 115V ou 230V
- AUTOFEED - Alimentação automática de cabos (avanço e recuo)
- Recomendado cabo 5/8" para linhas de 3" a 6" (75 – 150mm) até 48m
- Recomendado cabo 3/4" para linhas de 4" a 8" (100 – 200mm) até 62m
- Velocidade de rotação do cabo de 200 RPM
- Tambor em plástico injetado
- Tambor armazena até 35m de cabo, removíveis facilmente
- Rodas para facilitar o transporte

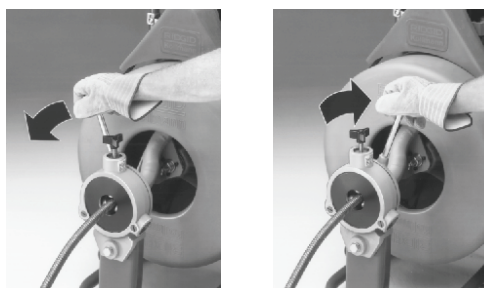

Kit Standard de Ferramentas 3/4" inclui:

Pontas: T-406 Ponta Flecha, T-407 Ponta recuperadora, T-411 Cortador Duplo de 0,60cm, T-413 Cortador Duplo de 0,91cm e T-414 Cortador Duplo de 1,21cm.









Kit Standard de Ferramentas 5/8" inclui:

Pontas: T-403 Suporte p/ lâminas (0,91cm), T-406 Ponta Flecha, T-407 Ponta recuperadora, T-411 Cortador Duplo de 0,60cm e T-413 Cortador Duplo de 0,91cm.



No. Catálogo		No. Modelo	Descrição	Peso	
115V 60Hz	230V 50Hz			Libra	Kg
41977	44202	K-750	Máquina AF com 1 par de luvas e conexão Pigtail 3/4"	114	51.9
51402	51407	K-750	Máquina AF com 1 par de luvas e conexão Pigtail 5/8"	113	51.3
42002	-	K-750 W/C-75	Máquina AF com 1 par de luvas, kit Std. de ferramentas 3/4" e cabo de 3/4" x 22,9m.	206	93.6
42007	44212	K-750	Máquina AF com 1 par de luvas, kit Std. de ferramentas 3/4" e cabo de 3/4" x 30,5m.	234	106.3
42012	44217	K-750 W/C-27	Máquina AF com 1 par de luvas, kit Std. de ferramentas 5/8" e cabo de 5/8" x 22,9m.	182	82.7
47047	-	K-750 W/C-24	Máquina AF com 1 par de luvas, kit Std. de ferramentas 5/8" e cabo de 5/8" x 30,5m.	182	82.7

Cabos c/ Alma de Aço

	No. Catálogo	No. Modelo	Descrição	Peso		
				Libra	Kg	
5/8" - 16mm		92460	C-25	Cabo com alma de Aço 7,6m	24	10.9
		92465	C-26	Cabo com alma de Aço 15,2m	43	19.5
		92470	C-27	Cabo com alma de Aço 22,9m	63	28.6
		43647	C-24	Cabo com alma de Aço 30,5m	84	38.1
3/4" - 20mm		92475	C-28	Cabo com alma de Aço 7,6m	60	27.2
		92480	C-29	Cabo com alma de Aço 15,2m	60	27.2
		41212	C-75	Cabo com alma de Aço 22,9m	93	42.5
		41697	C-100	Cabo com alma de Aço 30,5m	122	55.3

Conexão Pigtail

	No. Catálogo	No. Modelo	Descrição	Peso	
				Libra	Kg
	44122	Pig	Conexão de cabos 5/8"	2½	1.13
	44117	Pig	Conexão de cabos 3/4"	3½	1.59

Pontas Para cabos C-24, C-26, C-27, C-29, C-75 e C-100

	No. Catálogo	No. Modelo	Descrição	Reposição	
				Lâmina(s)	Kit de Fixação
	92500	T-407	Ponta Recuperadora	-	-
	92510	T-411	Cortador Duplo de 0,60cm	92815	92905
	92515	T-412	Cortador Duplo de 0,76cm	92820	92905
	92520	T-413	Cortador Duplo de 0,91cm	92825	92910
	92525	T-414	Cortador Duplo de 1,21cm	92830	92910
	92530	T-416	Cortador Duplo de 1,82cm	92855	92910
	92535	T-432	Ponta Lâmina Tripla de 0,60cm	92860	92895
	92540	T-433	Ponta Lâmina Tripla de 0,91cm	92865	92895
	92545	T-434	Ponta Lâmina Tripla de 1,21cm	92870	92895
	92550	T-436	Ponta Lâmina Tripla de 1,82cm	92875	92895

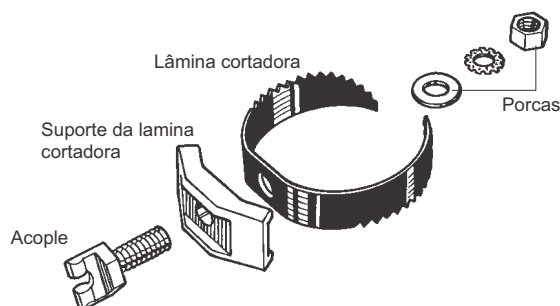

K-7500

Desentupidora Tambor



Modelo K-7500

Desobstrução de linha de 3" a 10" (75mm - 250mm)

Desempenho, controle do cabo, durabilidade e manobrabilidade solicitados pelos profissionais mais exigentes do mercado. Ideal para qualquer obstrução difícil, tais como: raízes longas de até 76 metros.

- Recomenda-se cabo de 5/8" (16mm) para linhas de 3" a 6" até 76 metros (75-150mm)
- Recomenda-se cabo de 3/4" (20mm) para linhas de 4" a 10" até 76 metros (100-250mm)

Características

- Rotação do cabo: 200 RPM
- Potente e silenciosa, com motor de 4/10 HP e caixa de engrenagem com ponta cortadora engatada para as desobstruções mais difíceis.
- Proporciona sinais visuais e audiovisuais para o operador.
- Tambor interno e braço distribuidor de rolamentos de esferas trabalham simultaneamente com o motor e com o sistema de engrenagem reduzindo a possibilidade de o cabo soltar-se e retorcer-se dentro do tambor.
- O tambor principal e o interno, não enferrujam, não quebram ou chanfram, com um sistema de fácil limpeza.
- O tambor principal possui cabo de 3/4" até 30 metros ou um cabo de 5/8" até 38 metros.
- Mecanismo eficaz de alimentação automática AUTOFEED, com acessórios engraxados e fácil manutenção;
- Avanço e recuo do cabo até 6,7 metros por minuto.
- Patenteados para duas posições de armazenagem e transporte: Tipo degraus-escada com guidões, e rodas traseiras.
- Aprovado pela CSA e UL (115 volts).
- Incluído Luvas de PVC RIDGID e manual de operação.

Acessórios Standard

- T-406 » Ponta flecha
- T-407 » Ponta recuperadora
- T-411 » Cortador duplo de 0,60cm
- T-413 » Cortador duplo de 0,91cm
- T-414B » Cortador duplo de 1,21cm (somente lâmina)
- T-416B » Cortador duplo de 1,82 cm (somente lâmina)
- T-408 » Ponta serra dentada
- T-403 » Suporte para lâmina (0,91 cm)
- T-468 » Condutor flexível 3/4"
- Estojo, Chave Hex, Luvas PVC RIDGID para drenagem.

OBS: "Nas Máquinas com conexão" pigtail" de 5/8" (catálogo 61102 e 61112) o condutor flexível T-468 é substituído pelo T-458 e o cortador T-416B é eliminado.

No. Catálogo		No. Modelo	Descrição	Peso	
110V	220V			Libra	Kg
59562	61542	K-7500AF	Desentupidora com conector pigtail de 3/4" e acessórios standard sem cabo	150.3	68.2
61102	61522	K-7500AF	Desentupidora com conector pigtail de 5/8" e acessórios standard sem cabo	149.5	67.8
60062	-	K-7500 w/C-75	Desentupidora com acessórios standard c/ cabo alma de Aço de 3/4" x 22,9m	244	110,9
60052	-	K-7500 w/C-100	Desentupidora com acessórios standard c/ cabo alma de Aço de 3/4" x 30,5m	272	123,7

Cabos c/ Alma de Aço

		No. Catálogo	No. Modelo	Descrição	Peso	
					Libra	Kg
5/8" - 16mm		92460	C-25	5/8" (16mm) X 7,6m IC cabo com alma de Aço	24	10.9
		92465	C-26	5/8" (16mm) X 15,2m IC cabo com alma de Aço	43	19.5
		92470	C-27	5/8" (16mm) X 22,9m IC cabo com alma de Aço	63	28.6
		43647	C-24	5/8" (16mm) X 30,5m IC cabo com alma de Aço	84	38.1
3/4" - 20mm		92475	C-28	3/4" (20mm) X 7,6m IC cabo com alma de Aço	60	27.2
		92480	C-29	3/4" (20mm) X 15,2m IC cabo com alma de Aço	60	27.2
		41212	C-75	3/4" (20mm) X 22,9m IC cabo com alma de Aço	93	42.5
		41697	C-100	3/4" (20mm) X 30,5m IC cabo com alma de Aço	122	55.3

Conexão Pigtail

	No. Catálogo	No. Modelo	Descrição	Peso	
				Libra	Kg
	44122	Pig	Conexão de cabos 5/8"	2½	1.13
	44117	Pig	Conexão de cabos 3/4"	3½	1.59

Pontas Para cabos C-24, C-25, C-26, C-27, C-28, C-29, C-75 e C-100

	No. Catálogo	No. Modelo	Descrição	Reposição	
				Lâmina(s)	Kit de Fixação
	92485	T-403	Suporte p/lâminas (0,91cm)	92835	92900
	92490	T-404	Suporte para Lâminas(0,92cm)	92840	92900
	92495	T-406	Ponta Flecha	92850	92915
	92500	T-407	Ponta Recuperadora	-	-
	92510	T-411	Cortador Duplo de 0,60cm	92815	92905
	92515	T-412	Cortador Duplo de 0,76cm	92820	92905
	92520	T-413	Cortador Duplo de 0,91cm	92825	92910
	92525	T-414	Cortador Duplo de 1,21cm	92830	92910
	92530	T-416	Cortador Duplo de 1,82cm	92855	92910
	92535	T-432	Ponta Lâmina Tripla de 0,60cm	92860	92895
	92540	T-433	Ponta Lâmina Tripla de 0,91cm	92865	92895
	92545	T-434	Ponta Lâmina Tripla de 1,21cm	92870	92895
	92550	T-436	Ponta Lâmina Tripla de 1,82cm	92875	92895

DESENTUPIDORAS

K-50

Desentupidora Seccional



Modelo K-50

Desobstrução de linha de 3/4" a 4" (19mm - 100mm)

Compacta e potente, pode girar com três diferentes tamanhos de cabo (5/16", 3/8" e 5/8"). Ideal para pias, duchas, ralos, ramais domiciliares e outros serviços similares. A embreagem proporciona controle e segurança no serviço. Motor Bi-Volt (110/220V) com temporizador eletrônico que elimina o interruptor centrífugo e os platinados.

Capacidade

- De 3/4" a 4" de diâmetro (até 30 metros de comprimento, de acordo com os acessórios adquiridos)
- Motor Elétrico: 60Hz de 1/6HP, 0 - 12kw

Modelo K-50-8 inclui:

- Adaptador A-17-A
- Adaptador A-17-B
- Conjunto de acessórios A-30 (cabos 5/8")

Modelo K-50-8



Opções de modelos para K-50

No. Catálogo	No. Modelo	Descrição	Peso	
			Libra	Kg
13713	K-50	Máquina Desentupidora - Só máquina Bi-Volt (110/220V)	44.1	20.0
68807	K-50-4	Máquina Desentupidora - Opção 4 Bi-Volt (110/220V)	69.5	31.5
68812	K-50-6	Máquina Desentupidora - Opção 6 Bi-Volt (110/220V)	76.5	34.7
68817	K-50-7	Máquina Desentupidora - Opção 7 Bi-Volt (110/220V)	79.8	36.2
68822	K-50-8	Máquina Desentupidora - Opção 8 Bi-Volt (110/220V)	87.1	39.5



Conjunto A-30 inclui:

- Seis cabos seccionais C-8 – 7 1/2" x 5/8" (13,72m)
- Porta cabo A-10
- Ponta reta T-201
- Ponta Bulbo T-202
- Ponta alicate tipo "C" T-201
- Ponta espada T-211
- Chave para desacoplar acoples 5/8" – A-13
- Mangueira guia A-14-6
- Luva de segurança c/rebites - mão esquerda A-1

Opções



K-50-4

- Máquina K-50
- Conj. Cabos 5/8" A-30

K-50-6

- Máquina K-50
- Conj. Cabos 5/8" A-30
- Adaptador A-17-A



K-50-7

- Máquina K-50
- Conj. Cabos 5/8" A-30
- Adaptador A-17-B

K-50-8

- Máquina K-50
- Conj. Cabos 5/8" A-30
- Adaptador A-17-A
- Adaptador A-17-B



Obs.: O conjunto de cabo 5/8" A-30 consiste em: 6 tramos de cabo C-8, Porta cabo A-10, Ponta T-201, Ponta T-202, Ponta Cortador "C" T-205, Ponta Espada T-211, Chave A-13, Mangueira de Guia A-14 e Luva A-1.

Acessórios

	No. Catálogo	No. Modelo	Descrição	Peso	
				Libra	Kg
	62225	C-1	Cabo 5/16" Ø x 7,6M - com Ponta	3½	1.60
	62245	C-4	Cabo 3/8" Ø x 7,6M - com Acople 5/8"	4½	2.00
	62250	C-5	Cabo 3/8" Ø x 10,7M - com Ponta	8¼	3.80
	62270	C-8	Cabo seccional 5/8" Ø X 2.29m	3	1.40
	56782*	C-11C	Cabo com alma de Aço 5/16" X 7.62m	4	1.80
	59210	A-10	Porta Cabo para Cabo C-8	3¼	1.47
	59235	A-14-6	Mangueira Guia	5	2.30
	59230	A-13	Chave de Desacoplar Acoples 5/8"	¼	0.03
	59250	A-17-A	Tambor Adaptador com Cabo C-1	7	3.25
	59255	A-17-B	Tambor Adaptador com Cabo C-5	10½	4.75
	59365	A-30	Conjunto de acessórios 5/8"	20	9.10
	59205	A-1	Luva de Segurança com Rebites	½	0.20
	59450	A-3179	Conjunto de Castanha	1½	0,7

(*) Utilizado somente com o tambor A-17-A

Pontas para Acoples de 5/8"

	No. Catálogo	No. Modelo	Descrição	Peso	
				Libra	Kg
	62990	T-201	Ponta Reta 5"	¼	0.11
	62995	T-202	Ponta Bulbo 1 1/8" Ø	⅓	0.14
	63005	T-205	Ponta Cortador "C" 1 3/8"	⅓	0.06
	63035	T-211	Ponta Espada 1 3/8"	⅓	0.06
	63045	T-213	Cortador 4 Lâminas 1"	⅓	0.06
	63065	T-217	Ponta Bulbo Articulado 4"	⅓	0.15
	55457	T-225	Ponta Recuperadora	¼	0.11

DESENTUPIDORAS

K-60SP

Desentupidora Seccional



Modelo K-60SP

Desobstrução de linha 1 1/2" a 6" (38mm - 150mm)

A nova máquina K-60SP funciona com cabos espirais de 5/8" e 7/8" de diâmetro, o que permite um serviço mais pesado em tubos de 1 1/2" até 6"

Especificações

- **Potência**
A K-60SP possui um motor de 1/2 HP e gira o cabo a 600 RPM proporcionando maior capacidade de limpeza;
- **Versatilidade**
Apenas girando um colar, a máquina pode ser ajustada para cabos de 5/8" ou 7/8". Este ajuste permite maior vida útil aos mordentes;
- **Segurança**
Soltando o cabo da embreagem, o cabo pára de girar imediatamente;
- **Embreagem**
Fica no meio da máquina permitindo acionamento de ambos lados. O cabo é fundido para dar maior durabilidade;
- **Portátil**
A máquina pesa apenas 18,6 Kg. Possui cabo superior e traseiro para facilitar a subida de escadas;
- **Manutenção**
Removendo apenas dois parafusos dá acesso à embreagem para limpeza ou eventual troca.



K-60SP-SE inclui (figura acima):

- K-60 SP desentupidora
- Luva de segurança mão esquerda A-1
- Mangueira guia A-60-12
- Conjunto A-61
- Conjunto A-62



Opções de Máquina

No. Catálogo	No. Modelo	Descrição	Voltagem	Peso	
				Libra	Kg
66492	K-60SP	Máquina com luva A-1 e mangueira guia	110V	59	26.7
66497	K-60SP-SE	Máquina com luva, mangueira guia, A-61 Caixa com pontas e A-62 Conjunto de 5 cabos	110V	113	51.2
66512	K-60SP	Máquina com luva A-1 e mangueira guia	220V	59	26.7
66517	K-60SP-SE	Máquina com luva, mangueira guia, A-61 Caixa com pontas e A-62 Conjunto de 5 cabos	220V	113	51.2



Conjunto A-61, consiste em:

T-101	Ponta Reta	A-3	Caixa de Ferramentas
T-102	Ponta Cônica	T-125	Ponta Recuperadora
T-107	Cortador de Pá	T-150-1	Cortador
		A-12	Chave para desacoplar



Conjunto A-62, consiste em:

A-8 Porta-Cabo
5 Tramos de cabo C-10
(7/8" Ø x 4,6m cada)

Acessórios

	No. Catálogo	No. Modelo	Descrição	Peso	
				Libra	Kg
	62270	C-8	Cabo Seccional 5/8" Ø x 2,29m c/ Acoples 5/8" Ø	3	1.4
	62275	C-10	Cabo Seccional 7/8" Ø x 4,60m c/ Acoples 7/8" Ø	9½	4.3
	59470	A-8	Porta-Cabo - Comporta 6 Tramos C-10	5½	2.5
	59210	A-10	Porta-Cabo - Comporta 12 Tramos C-8	3¼	1.5
	61615	A-60-12	Manguera Guia para K-60SP	12	5.5
	59205	A-1	Luva de Segurança - Esquerda	½	0.2
	59295	A-2	Luva de Segurança - Direita	½	0.2
	59225	A-12	Chave para Desacoplar Cabos 7/8" Ø	⅙	0.1
	59230	A-13	Chave para Desacoplar Cabos 5/8" Ø	⅙	0.1
Ver imagens acima da tabela. Conjuntos A-61 e A-62	61625	A-61	Conjunto de Pontas	8	3.6
	61630	A-62	Conjunto de Cabos C-10	23½	10.5

Pontas para Acoples de 7/8"

	No. Catálogo	No. Modelo	Descrição	Peso	
				Libra	Kg
	62850	T-101	Ponta Reta	⅓	0.23
	62855	T-102	Ponta Cônica	⅓	0.25
	62880	T-107	Ponta Pá 1 3/4"	⅓	0.11
	62935	T-113	Ponta Flecha Dentada 3"	⅓	0.25
	27642	T-125	Ponta Recuperadora	¼	0.20
	98055	T-150-1	Ponta Dente de tubarão 3" (75mm)	¼	0.17

OBS: Pontas para acoples de 5/8" ver pág. 10.15

K-1500SPA

Desentupidora Seccional



Modelo K-1500SPA

Desobstrução de linha de 4" a 10" (100mm - 250mm) até 61m

Ideal para desentupir tubos e esgotos, a K-1500SPA está disponível com motor elétrico Bi-Volt de 1 HP (110V/220V).

Dispõe de potência e alta rotação para execução de serviços em prefeituras, prédios, indústrias e instituições. É uma máquina de funcionamento seguro, para trabalhos pesados em coletores e ramais secundários.

Ao soltar a alavanca o cabo espiral é liberado e deixa de girar instantaneamente. Porém o motor elétrico continua girando.

Características

- Motor elétrico Bi-Volt, com sistema de partida eletrônica que elimina patinados.
- Alavanca de acionamento, desliga a força instantaneamente ao soltar a alavanca.
- Transmissão via uma polia e duas correias dentadas.
- Novo desenho do carro, mais leve e que permite o transporte do porta-cabo.

Características Técnicas

- Dimensão do cabo 7/8" ou 1 1/4"
- Potência 1CV - 600RPM
- Equipada com cabo C-11 para trabalhar em tubos de 4" a 10". Para outros diâmetros de tubo são necessários outros tipos de cabo.

No. Catálogo	No. Modelo	Descrição	Peso	
			Libra	Kg
13663	K-1500SPA	Máquina com equipamento Standard – Bi-volt (110/220V)	150	68

Equipamento Standard

	No. Catálogo	Descrição
	59415	1 peça Mangueira Guia A34-10
	62280	32m de cabo C11 de 1 1/4" X 4,57m
	59205	1 peça Luva esquerda A-1
	59225	1 peça Chave desacopladora A-12
	-	1 peça Chave "allen" 5/16" A-3516
	62840	1 peça Ponta Espiral Reta T-1
	63105	1 peça Ponta Espiral Cônica T-3
	63195	1 peça Ponta Recuperadora Cônica T-6
	98070	Conjunto de laminas T-13
	63205	1 peça Ponta Cortadora para Gordura T-8
	98035	1 peça Ponta Dente de Tubarão - 3"- T-50-1
	59360	1 peça Caixa de ferramentas A-3
	59470	1 peça Porta cabos A-8
	61970	1 peça Ponta serra copo2 1/2" T-13

Acessórios

	No. Catálogo	No. Modelo	Descrição	Peso	
				Libra	Kg
	62270	C-8	Cabo seccional 5/8" x 2,29m c/ acople de 5/8"	3	1.4
	62275	C-10	Cabo seccional 7/8" x 4,60m c/ acople de 7/8"	9 1/2	4.3
	62280	C-11	Cabo seccional 1 1/4" x 4,57 c/ acople de 1 1/4"	16	7.3
	59470	A-8	Porta cabo	5 1/2	2.5
	59415	A34-10	Mangueira Guia	13 3/8	6.2
	59215	A-1	Luva de Segurança - Esquerda	1/2	0.2
	59295	A-2	Luva de Segurança - Direita	1/2	0.2
	59225	A-12	Chave de desacoplar cabos 7/8"	1/8	0.1
	59230	A-13	Chave de desacoplar cabos 5/8"	1/8	0.2
	59320	A369-X	Jg. de castanhas 1 1/4"	3/4	0.3
	59325	A368-X	Jg. de castanhas 7/8"	3/4	0.4
	59360	A-3	Caixa de Ferramentas	5	2.3
	59240	A-17	Tubo Guia Ajustável 2 1/2"	23	10.4

Pontas para acoples de 5/8" ver pág. 10.15, acoples de 7/8" ver pág. 10.17 e pontas p/ cabo C-11 ver pág.10.19

K-1500G

Desentupidora Seccional



Modelo K-1500G

Dimensões da máquina

- Largura roda a roda66,04 cm
- Comprimento incluindo o suporte71,12 cm
- Do piso à parte superior do cabo96,52 cm
- Da parte posterior do cabo até a frente124,46 cm
- Do piso até a parte superior da base68,58 cm

Pontas para cabo C-11 e C-14

No. Catálogo	No. Modelo	Descrição	Lâmina
62840	T-1	Ponta Espiral Reta	-
61800	T-2	Ponta Espiral Reta Pesada	-
63105	T-3	Ponta Espiral Cônica	-
61790	T-4	Ponta Espiral Cônica Pesada	-
63190	T-5	Ponta Recuperadora Reta	-
63195	T-6	Ponta Recuperadora Cônica	-
63205	T-8	Ponta Espada Cortadora para Gordura 2 1/2"	97920
63210	T-9	Ponta Espada Cortadora para Gordura , 3 1/2"	97925
62845	T-10	Ponta Espada Cortadora para Gordura, 4 1/2"	97865
61970	T-13	Ponta Serracopo, 2 1/2"	98070
61975	T-14	Ponta Serracopo, 3 1/2"	98075
61960	T-16	Ponta Cortadora Lâmina Espiral, 4"	97855
61850	T-17	Ponta Cortadora Lâmina Espiral, 6"	97955
61855	T-18	Ponta Cortadora Lâmina Espiral, 8"	97960
59625	T-21	Ponta Serracopo Espiral, 2 1/2"	97965
63075	T-22	Ponta Serracopo Espiral, 3"	97970
63085	T-23	Ponta Serracopo Espiral, 4"	97850
59765	T-24	Ponta Flecha Dentada - 4 lâminas , 2 1/2"	97940
59770	T-25	Ponta Flecha dentada - 4 lâminas, 3 1/2"	97975
59775	T-26	Ponta Felcha Dentada - 4 lâminas, 4 1/2"	97805
59780	T-26A	Ponta Flecha Dentada - 4 lâminas , 5 1/2"	97980
98030	T-50	Ponta "Dente de Tubarão" 3 lâminas (3", 4" e 5")	Vide abaixo
98035	T-50-1	Ponta "Dente de Tubarão" 3"	98005
98040	T-50-2	Ponta "Dente de Tubarão" 4"	98010
98045	T-50-3	Ponta" Dente de Tubarão", 5"	98015

Desobstrução de linha de 2" a 10" (50mm - 250mm) até 92m

O motor a gasolina faz da K-1500G a máquina ideal para desobstrução de tubulações de esgoto nos lugares onde não há disponibilidade de energia elétrica.

Sua embreagem de ação instantânea é única, fácil de usar, maximiza o controle do operador.
 - Puxe a alavanca para baixo e o cabo gira a 500 RPM.
 - Ao soltar a alavanca o cabo espiral é liberado e deixa de girar instantaneamente, o acelerador automático põe o motor em marcha lenta.

- Trabalha com cabos de 1/4".
- Motor de 6HP a gasolina gira os cabos via transmissão de 4 velocidades. Permite ao operador variar a velocidade do cabo, adaptando-se às necessidades de operação.
- Velocidades: 333, 425 e 500 RPM para frente (direita) e 250 RPM reverso (esquerda).
- Carro com perfil baixo e 4 rodas permite levar a máquina facilmente até o local de trabalho e não permite o tombamento da máquina evitando danos e possível vazamento de combustível.

Características

- Equipada com cabo C-14 para trabalhar em tubos de 4" a 10". Para outros diâmetros de tubo são necessários outros tipos de cabo.

No. Catálogo	No. Modelo	Descrição	Peso	
			Libra	Kg
48462	K-1500G c/ acessórios	Máquina com equipamento standard mais: - 10 seções de cabos C-14 (45,7m) - 3 Portacabos A-8 - 1 Luva esquerda A-1 - 1 Chave de desacoplar A-12 - Mangueira de guia A-34-12 - Chave Hexagonal A-2864 - Chave Hexagonal A-3516 - Caixa de ferramentas A-3 - Ponta Espiral Reta T-2 - Ponta Espiral Cônica T-4 - Ponta Recuperadora T-6 - Ponta cortadora para gordura T-8 - Ponta Serracopo T-13 - Ponta "Dente de tubarão" - 3 lâminas (3", 4" e 5") T-50	-	-

Acessórios

	No. Catálogo	No. Modelo	Descrição	Peso	
				Libra	Kg
	62270	C-8	Cabo seccional 5/8" x 2,29m c/ acople de 5/8"	3	1.4
	62275	C-10	Cabo seccional 7/8" x 4,60m c/ acople de 7/8"	9 1/2	4.3
	62295	C-14	Cabo seccional 1 1/4" x 4,57 c/ acople de 1 1/4"	20	9.1
	59470	A-8	Porta cabo	5 1/2	2.5
	59395	A34-12	Mangueira Guia	13 3/8	6.2
	59215	A-1	Luva de Segurança - Esquerda	1/2	0.2
	59295	A-2	Luva de Segurança - Direita	1/2	0.2
	59225	A-12	Chave de desacoplar cabos 7/8" e 1 1/4"	1/8	0.1
	59230	A-13	Chave de desacoplar cabos 5/8"	1/8	0.2
	59320	A369-X	Jg. de castanhas 1 1/4"	3/4	0.3
	59325	A368-X	Jg. de castanhas 7/8"	3/4	0.4
	59360	A-3	Caixa de Ferramentas	5	2.3
	59240	A-17	Tubo Guia Ajustável 2 1/2"	23	10.4

Pontas para acoples de 5/8" ver pág. 10.15 e 7/8" ver pág.10.17

K-1000

Desentupidora Vareta



Modelo K-1000

Desobstrução de linha de 8" a 24" (200mm - 610mm) até 152m

Ideal para prefeituras e grandes complexos industriais onde se têm linhas retas e longas distâncias entre poços de visita.

A máquina K-1000 é para serviço pesado, porém é leve no transporte.

A operação exige um espaço pequeno, evitando assim, a interdição completa da rua. Vem acompanhada de um motor a gasolina de 5 HP que proporciona força suficiente para os serviços mais pesados.

Características

- Embreagem de segurança que desliga automaticamente se o torque superar a especificação da vareta.
- Perfil baixo com base larga o que aumenta a estabilidade da máquina.
- Motor de 5 CV que proporciona potência efetiva.
- Embreagem centrífuga, permite controlar arranques e paradas.
- Transmissão por engrenagem cônica que permite giro para frente e para trás.
- Carcaça de alumínio para reduzir o peso.
- Adaptador de varetas com mola, o que aumenta a vida das varetas.

Equipamento Standard

- A-1 luva esquerda
- A-2 luva direita
- A-2704 adaptador de pontas
- A-12 chave para desacoplar
- R-0 manobrador manual
- A-4558 adaptador para torquímetro
- B-3542 adaptador de mola



Pontas Serviço Pesado p/ K-1000 - Acople 1 1/4" Ø

	No. Catálogo	No. Modelo	Descrição	Peso	
				Libra	Kg
	62045	T-300	Ponta de lança	1 3/4	0.80
	62110	T-316	Ponta lâmina espiral 3" Ø	3	1.40
	62115	T-317	Ponta lâmina espiral 4" Ø	3 1/2	1.50
	62125	T-319	Ponta lâmina espiral 6" Ø	5	2.30
	62385	T-320	Ponta lâmina espiral 8" Ø	8 1/2	3.90
	62390	T-321	Ponta lâmina espiral 10" Ø	9 1/2	4.30
	62140	T-326	Ponta recuperadora	1	0.50
	61960	T-16	Cortador lâmina espiral 4" Ø	3/4	0.37
	61850	T-17	Cortador lâmina espiral 6" Ø	2	0.90
	61855	T-18	Cortador lâmina espiral 8" Ø	2 1/2	1.10
	59765	T-24	Ponta flecha dentada 2 1/2"	-	-
	59770	T-25	Ponta flecha dentada 3 1/2"	-	-
	59775	T-26	Ponta flecha dentada 4 1/2"	-	-
	59780	T-26A	Ponta flecha dentada 5 1/2"	-	-

No. Catálogo	No. Modelo	Descrição	Peso	
			Libra	Kg
59175	K-1000	Máquina modelo K-1000 com Equipamento Standard	150	83.1

Acessórios

	No. Catálogo	No. Modelo	Descrição	Peso	
				Libra	Kg
	59225	A-12	Chave para desacoplar - 1 1/4" Ø	4 1/4	1.90
	59205	A-1	Luva de segurança - esquerda	4 1/2	2.05
	59295	A-2	Luva de segurança - direita	11 1/2	5.20
	59360	A-3	Caixa de ferramentas	21 1/2	9.80
	62815	R-0	Manobrador Manual	3 1/4	1.50

Varetas

Desentupidora Vareta

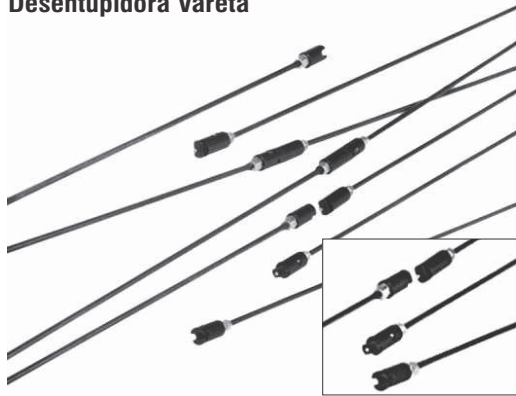

Tipo RIDGID

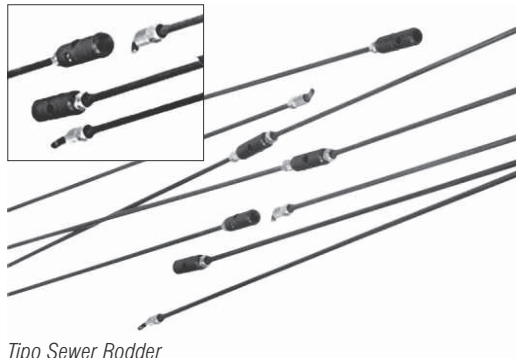

Tipo Sewer Rodder

Varetas para Desentupir Tubulações

- Tipo RIDGID (Acoples Rápidos)
- Tipo Sewer Rodder (Acoples Roscados)

Durabilidade

- Fabricados com Aço Cromo-Silício para maior resistência à torção e oxidação.

Vantagens

- Maior flexibilidade.
- Tolerâncias de $\pm 0,2$ mm nos acoples para facilitar o acoplamento.
- Todas as varetas se engatam uma as outras.
- Os acoples estão gravados em baixo relevo com a marca RIDGID para fácil identificação.

No. Catálogo	No. Modelo	Descrição	Tamanho (m)	Peso	
				Libra	Kg
60355	A-2474	Vareta com acople rápido	0.91	1¼	0.60
60360	A-2475	Vareta com acople rápido	1.52	1¾	0.80
60365	A-2476	Vareta com acople rápido	3.05	3	1.40
76922		Vareta com acople de roscar	0.95	1	0.53
76917		Vareta com acople de roscar	1.52	1½	0.74
*92417		Vareta com acople de roscar	3.05	2¾	1.34

* Sob Encomenda.

Tamanhos nominais. Se as varetas são para uso em caminhão, favor contatar o representante RIDGID para verificar as medidas exatas.

Pontas Serviço Pesado p/ K-1000 - Acople 1¼" Ø

	No. Catálogo	No. Modelo	Descrição	Peso	
				Libra	Kg
	62045	T-300	Ponta de lança	1¼	0.80
	62110	T-316	Ponta lâmina espiral 3" Ø	3	1.40
	62115	T-317	Ponta lâmina espiral 4" Ø	3½	1.50
	62125	T-319	Ponta lâmina espiral 6" Ø	5	2.30
	62385	T-320	Ponta lâmina espiral 8" Ø	8½	3.90
	62390	T-321	Ponta lâmina espiral 10" Ø	9½	4.30
	62140	T-326	Ponta recuperadora	1	0.50
	61960	T-16	Cortador lâmina espiral 4" Ø	¾	0.37
	61850	T-17	Cortador lâmina espiral 6" Ø	2	0.90
	61855	T-18	Cortador lâmina espiral 8" Ø	2½	1.10
	59765	T-24	Ponta flecha dentada 2½"	-	-
	59770	T-25	Ponta flecha dentada 3½"	-	-
	59775	T-26	Ponta flecha dentada 4½"	-	-
	59780	T-26A	Ponta flecha dentada 5½"	-	-

Acessórios

	No. Catálogo	No. Modelo	Descrição	Peso	
				Libra	Kg
	59225	A-12	Chave para desacoplar - 1 1/4" Ø	4¼	1.90
	59205	A-1	Luva de segurança - esquerda	4½	2.05
	59295	A-2	Luva de segurança - direita	11½	5.20
	59360	A-3	Caixa de ferramentas	21½	9.80
	62815	R-0	Manobrador Manual	3¼	1.50

KJ-1750-C

Desentupidora Jato de Água



Desobstrução de linha de 1 1/4" a 4" (32mm - 100mm)

A KJ-1750-C Ridgid/Kollmann proporciona uma pressão regulável de 1750 PSI para eliminar detritos, sabão, graxa, etc.

Potência

- Utiliza um motor elétrico de 2 HP – 115V.

Equipamento Standard

- H-41 Bico de propulsão 1/8"
- H-51 Bico de propulsão 1/4"
- H-52 Bico de penetração 1/4"
- H-42 Bico de penetração 1/8"
- H-44 Bico cabeça articulada
- Mangueira de 15 metros – 1/8"
- Capa de Nylon
- Limpador de esguichos
- H-30 - Carro com rodas
- Mangueira de 33,5m x 1/2"

No. Catálogo	No. Modelo	Descrição	Peso	
			Libra	Kg
62697	KJ-1750-C	Desentupidora/Jateadora KJ-1750-C c/ Equipamento Standard	155	70.3

Bicos Jateadores

Modelo H-41 e H-51 - Bico de Propulsão

Bico com três propulsores que impulsionam à água reversamente, utilizado para esguichos de longa distância.

Modelo H-42 e H-52 - Bico de Penetração

Além de propulsão proporciona a penetração em obstruções sólidas ou de difícil drenagem.

Modelo H-44 - Bico Articulado

Permite que o jato de água atinja obstruções em curvas mais complicadas.



Acessórios para KJ-1750-C

No. Catálogo	No. Modelo	Descrição
64742	H-41	Bico de propulsão, conexão 1/8" NPT
64757	H-51	Bico de propulsão 1/4" NPT
64762	H-52	Bico de penetração 1/4" - conexão de 1/2"
64747	H-42	Bico de penetração 1/8" - conexão de 1/4"
64752	H-44	Bico cabeça articulada
64737	H-30	Carro com carretel
62877	H-30WH	Carro com carretel e mangueira de 33 m x 1/2"

Jateadora KJ-3100 **NOVO**

Desentupidora Jato de Água



Drenagem de Linhas de 2" à 10" (50mm - 250mm)

A nova KJ-3100 da RIDGID®, possui uma pressão de trabalho real de 3000 PSI para aplicações em linhas industriais e comerciais. Esta jateadora possui uma mangueira leve e flexível que é impulsionada através de linhas de 2" a 10", que faz o jateamento e limpeza de: lodo, sabão, graxa e bloqueios de sedimentos, drenando a linha interrompida com estes detritos e outros obstáculos sedimentados nas tubulações, tudo sem o uso de substâncias químicas nocivas.

- **Poderosa:** Pressão de funcionamento real de 3000 PSI e vazão de 5,5 GPM para limpeza rápida e eficaz de linhas.
- **Mangueira leve:** Mangueira reforçada com nylon, leve e flexível. Permite uma maior pressão para impulsionar a mangueira mais para baixo da linha de drenagem.
- **Completa:** Com o KJ-3100 de carretel removível e pedal de acionamento. Facilita trabalho em interiores e lugares mais estreitos.
- **Conveniente:** Fácil de remover o carretel da mangueira, facilitando o transporte e acesso dentro de caminhões de serviço. Basta girar o carretel da mangueira para a frente para ter acesso total ao tanque do motor de gás e filtro de ar.
- **Manobrável:** Na categoria de jateadoras para serviços pesados (3000 PSI), a KJ-3100 é uma das jateadoras mais manobráveis do mercado. A unidade, possui um carro-suporte com duas rodinhas, fácil de manobrar, garantindo acesso à passagens estreitas e curvas apertadas.
- **Acionador/Pulsador:** Possui um pulsador na bomba que permite uma pulsação da mangueira, reduzindo atritos em curvas e armadilhas mais difíceis.
- **Qualidade e confiabilidade:** Bomba triplex resistente à corrosão, cabeça forjada em latão. Redutor de velocidade permite que a bomba funcione em modo de operação lento (ideal).
- **Qualidade e operação:** Redução do número de conexões, mangueiras e peças minimiza vazamentos e tempo de inatividade.
- **Ligação de partida rápida:** 16 HP motor à gasolina com partida fácil e de recuo.
- **Características:** ON / OFF, aviso de combustível, afogador e controles do acelerador, abastecimento de óleo e vareta de uma maneira rápida e eficiente.



DESENTUPIDORAS

Bicos Jateadores

Modelos H-101 e H-111 Bicos Propulsores

Bico com três propulsores que impulsionam à água reversamente, utilizado para esguichos de longa distância.



Modelo H-102 e H-112 Bico de penetração

Além de propulsão proporciona a penetração em obstruções sólidas ou de difícil drenagem.



Modelo H-104 Bico Articulado

Permite que o jato de água atinja obstruções em curvas mais complicadas.



Modelo H-105 e H-115 Bico giratório

Faz a ação giratória de limpeza em toda a superfície da tubulação obstruída. 3 jatos reversos proporcionam a propulsão.



Modelo RR-3000

Bico extrator/coletor de raiz

Extraí e coleta as raízes que obstruem as paredes de qualquer tubulação.



Desobstrução com o bico extrator / coletor de raiz.

Modelo FV-1 Válvula de pedal

Permite o acionamento da máquina com ação de liga/desliga através de um pedal, liberando as mãos do operador para a condução da mangueira jateadora durante a operação de desobstrução.

Modelo H-32 JET VAC

Este succionador JET VAC pode ser conectado a qualquer jateadora RIDGID para remover rapidamente (a vácuo), líquidos e resíduos em poços, piscinas, locais de construção, lavagem de carro, etc. Jateia 227 litros de água por minuto.



No. Catálogo	Modelo	Descrição	Peso
37413	KJ-3100	Jateadora KJ 3100 com pulsador e acessórios.	125 Kg (272 lb.) Máquina completa.
	H-111 e H-112 H-38	Bicos de 1/4" NPT 61 metros de mangueira 3/8" Ø interno.	
	FV-1 HW-30 H-21	15,24 metros de mangueira 3/8" (com esguicho) Ø interno. Válvula de pedal liga/desliga Esguicho Limpador de esguicho	97 Kg (214 lb.) Sem Carretel da Mangueira.

Acessórios Bicos (pontas) e Mangueira para KJ-3100

No. Catálogo	Modelo	Descrição	Mangueira	
			Diam.Int.	Diam.Ext.
38698	H-101	Bico propulsor		
38713	H-102	Bico de penetração 1/8" NPT		
38703	H-104	Bico articulado p/mangueira de 3/16"		
38723	H-105	Bico giratório		
38693	H-111	Bico propulsor		
38708	H-112	Bico de penetração		
38718	H-115	Bico giratório		
16713	RR3000	Bico extrator/coletor de raiz	3/16"	1/4"
47592	H-1425	Mangueira regular de 3/16" x 7,76 ms	3/16"	1/4"
47597	H-1435	Mangueira regular de 3/16" x 10,66 ms	3/16"	1/4"
47602	H-1450 Laranja	Mangueira regular de 3/16" x 15,24 ms	3/16"	1/4"
49272	H-1475	Mangueira regular de 3/16" x 22,86 ms	3/16"	1/4"
49277	H-1400	Mangueira regular de 3/16" x 30,48 ms	3/16"	1/4"
64732	H-1415	Mangueira regular de 3/16" x 45,72 ms	3/8"	5/8"
64827	H-3835	Mangueira Lavadora 3/8" x 10,66 ms	3/8"	5/8"
64832	H-3850	Mangueira Jateadora/Lavadora 3/8" x 15,24 ms	3/8"	5/8"
64837	H-3810	Mangueira Jateadora 3/8" x 7,62 ms	3/8"	5/8"
64842	H-3815	Mangueira Jateadora 3/8" x 45,72 ms	3/8"	5/8"
64847	H-3820 Preta	Mangueira Jateadora 3/8" x 61 ms	3/8"	5/8"
64852	H-3825	Mangueira Jateadora 3/8" x 76,20 ms	3/8"	5/8"
64857	H-3830	Mangueira Jateadora 3/8" x 100 ms		

Acessórios Jateadores para KJ-3100

No. Catálogo	Modelo	Descrição
62882	H-5	Mini carretel para mangueira
64862	H-38	Carretel para Mangueira (somente KJ-3100)
64902	H-38 WH	Carretel p/ mangueira com Mangueira de 61 metros x 3/8" (somente para KJ-3100)
64797	HW-30	Esguicho
48157	FV-1	Válvula de pedal liga/desliga
47542	H-21	Limpador de esguicho
67187	H-32 JET VAC	Succionador Jet Vac com esguicho vai-vem acople e 4.57 metros de mangueira
70032	-	Luvas de PVC RIDGID para drenagem
41937	-	Luvas de Couro RIDGID para Drenagem

Pontas e Aplicações

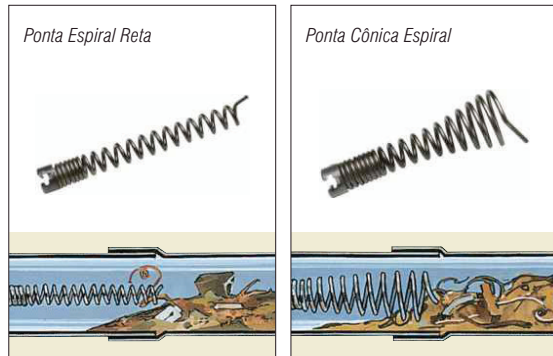

- **Ponta Espiral Reta**
Para ser usada como exploradora e para romper entupimento. Esta ponta recolhe amostra da obstrução indicando o tipo de ferramenta que deverá ser usada.

- **Ponta Cônica Espiral**
Geralmente é a segunda ferramenta utilizada em uma obstrução. Seu formato retira o restante do material não retirado pela ponta espiral reta.

- **Ponta Cônica Recuperadora**
Utilizada para recuperação de cabos dentro da tubulação.

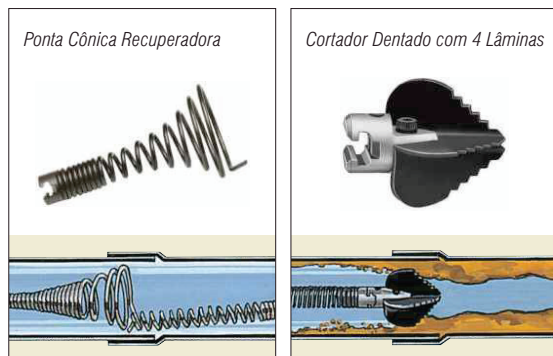

- **Cortador Dentado com 4 Lâminas**
Usado em obstruções causadas por materiais endurecidos ou cristalizados.

- **Ponta Tipo Espada**
Para ser usada após o uso de pontas retas em tubulações obstruídas por barro.

- **Ponta Serra Copo**
Para desentupir esgotos obstruídos por raízes. Seu estilo especial permite ser removida da tubulação obstruída sem perigo de travar.



- **Ponta Espiral**
Para tubos coletores principais, bloqueados por raízes, folhagens, madeira, pó de serra, panos, etc.

- **Ponta Cortadora "C"**
Especial para desobstrução de gordura em esgotos e nas saídas de pias de cozinhas.

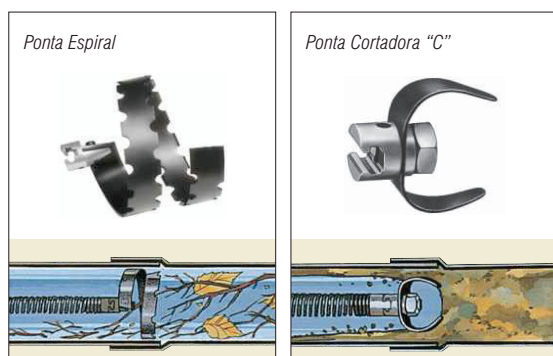

Bloqueador de Tubos



Bloqueador de Tubos Modelo BL-414

Bloqueia tubos para facilitar reparos

O bloqueador de Tubos é uma máquina rápida e simples para bloquear tubos com Ø 4" a 8" (100mm até 200mm). De 8" a 14" (200mm até 350mm) comprando a bexiga maior.

Características

• Compressor

Elétrico de 12V conectado através de um cabo de 5 metros com terminais tipo jacaré para facilitar a conexão em uma bateria de carro. Sistema de pressostato que automaticamente mantém a pressão no sistema entre 1 e 2 Bar (15 - 30 PSI aproximadamente);

• Tempo

A bexiga pequena bloqueia um tubo de 8" em aproximadamente 4 minutos e a bexiga grande bloqueia um tubo de 12" em aproximadamente 14 minutos (após a instalação);

• Caixa

A caixa possui um manômetro para monitorar a pressão, os controles e a saída do ar, assim como um compartimento para guardar a bexiga e a mangueira, evitando peças soltas;

• Mangueira

10 metros, fabricada em poliéster recoberto por uma capa de poliuretano preto para aumentar a resistência à abrasão. Tem um cabo de Aço Inox para aliviar a tensão ao se retirar a bexiga;

• Acoples Rápidos

Ao desacoplar, o ar permanece dentro da bexiga;

• Bexiga

Serve para vários diâmetros. Fabricada em borracha super resistente de 7mm de espessura. Sua reposição é muito fácil e econômica. Tem uma articulação especial para direcionamento quando o poço de visitas estiver cheio.

* Incluídos no Bloqueador Completo (92282)

No. Catálogo	No. Modelo	Descrição	Peso	
			Libra	Kg
92282	BL - 414	Bloqueador de Tubos Completo 4" a 8"	27½	12.60
92287	-	Bexiga Completa para tubos de 4" a 8" *	6¼	2.97
92272	-	Bexiga Completa para tubos de 8" a 14"	20½	9.40
92277	-	Mangueira Completa para os dois modelos *	2	0.98